



TV Surround System

SRT-1500

使用说明书

使用本机前，请阅读随附的小册子“快速参考指南”。

中文

目录

随附的附件	4
准备遥控器	4

功能 5

本机功能介绍	5
掌握有用的应用程序	6
控制按键和功能	7

准备 11

一般设置流程	11
1 安装	12
竖立天线	13
2 连接电视机	14
3 连接播放设备	15
4 其他连接	16
连接外部低音炮	16
有线网络连接	16
5 连接电源线	16
6 初始设置	17
在电视上显示菜单屏幕	17
选择菜单显示的语言	18
为安装位置设置环绕声效果	18
通过电视遥控器（HDMI 控制）操作本机	19

播放 21

基本播放操作	21
根据您的喜好欣赏声音	22
选择环绕声效果	22
2 声道播放（立体声播放模式）	22
调节各个声道的音量	23
查看音频信息	23
清晰播放人声（CLEAR VOICE）	24
通过 Bluetooth 连接的音频无线播放	25
收听 Bluetooth 设备播放的音乐	26
收听 Bluetooth 音箱或耳机（传输）播放的音频	28
断开 Bluetooth 连接	29

网络 30

连接至网络	30
有线网络连接	30
无线网络	31
将设备连接至无线网络	31
将移动设备直连至设备（Wireless Direct）	39
播放保存在媒体服务器上的音乐（PCs/NAS）	41
媒体分享设置	41
播放音乐文件	41
收听网络收音机	42
播放网络收音机	42
注册喜爱的网络收音机网站	42
使用 AirPlay 播放音乐	44
播放 iTunes/iPod 音乐内容	44
播放存储在移动设备上的音乐	46
使用移动设备播放歌曲	46

设置 47



设定菜单	47
设置设定菜单	47
设定菜单列表	48
Sound	49
HDMI	50
Function	51
Information	52
Network	53
Bluetooth	56
更新设备固件	57
使用设定菜单中的“Network Update”更新固件。	57
通过连接 USB 闪存更新固件	58
初始化设备设置	59
初始化基础设备设置	59
初始化网络设置	59

附录 60

故障排除	60
一般	60
Bluetooth	62
遥控器	63
网络	64
环绕声效果不足时	66
如何安装 YRB-100	66
关于环绕声的基础知识	67
什么是环绕声?	67
什么是 Digital Sound Projector?	67
Yamaha 音频技术	67
术语	68
音频 / 视频信息	68
网络信息	68
规格	69
可用信号信息	70
索引	72

关于本手册

- 在本手册中介绍了可使用前面板键或遥控器执行的操作。

-  这表示为方便使用而提供的补充说明。
-  表示与本机的使用及其功能限制有关的注意事项。

随附的附件

连接前，请确保您收到了下列所有的物品。

SRT-1500

本机



随附的附件

遥控器



电池
(AAA, R03, UM-4; x2)

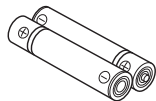

光纤缆线
(1.5 m)



使用说明书 CD-ROM

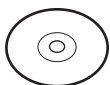

快速参考指南



MusicCast 设置指南



- 根据连接不同，可能不需要使用附带的光纤。

准备遥控器

在安装电池或使用遥控器之前，请确保已仔细阅读“快速参考指南”（另附小册子）中的电池和遥控器的注意事项。

安装电池

使用前，请取下保护层。

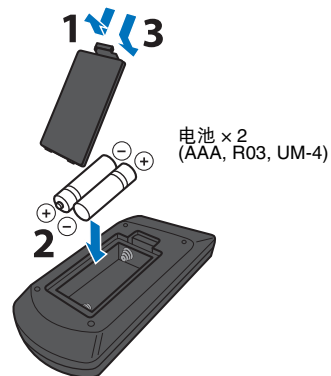
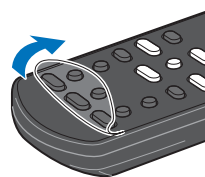

操作范围

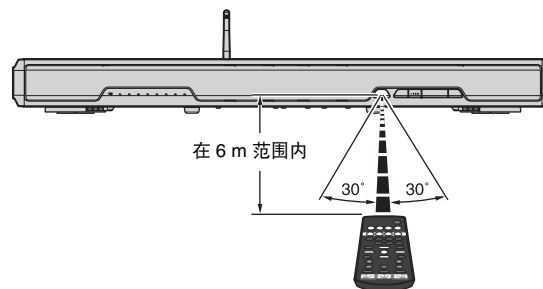

功能

本机功能介绍

音线能利用独特的真实环绕声格式和技术通过墙壁反射，允许听音者享受首选的音响环境。

- 享受真正的具有 5 种环绕模式的环绕声：MOVIE、MUSIC、SPORTS、GAME、TV PROGRAM (CINEMA DSP) [➔ 第 22 页](#)
- 清晰播放演讲（对话、故事等；CLEAR VOICE） [➔ 第 24 页](#)

电视、本机和 BD/DVD 播放器 (HDMI 控制) 连续操作 [➔ 第 19 页](#)

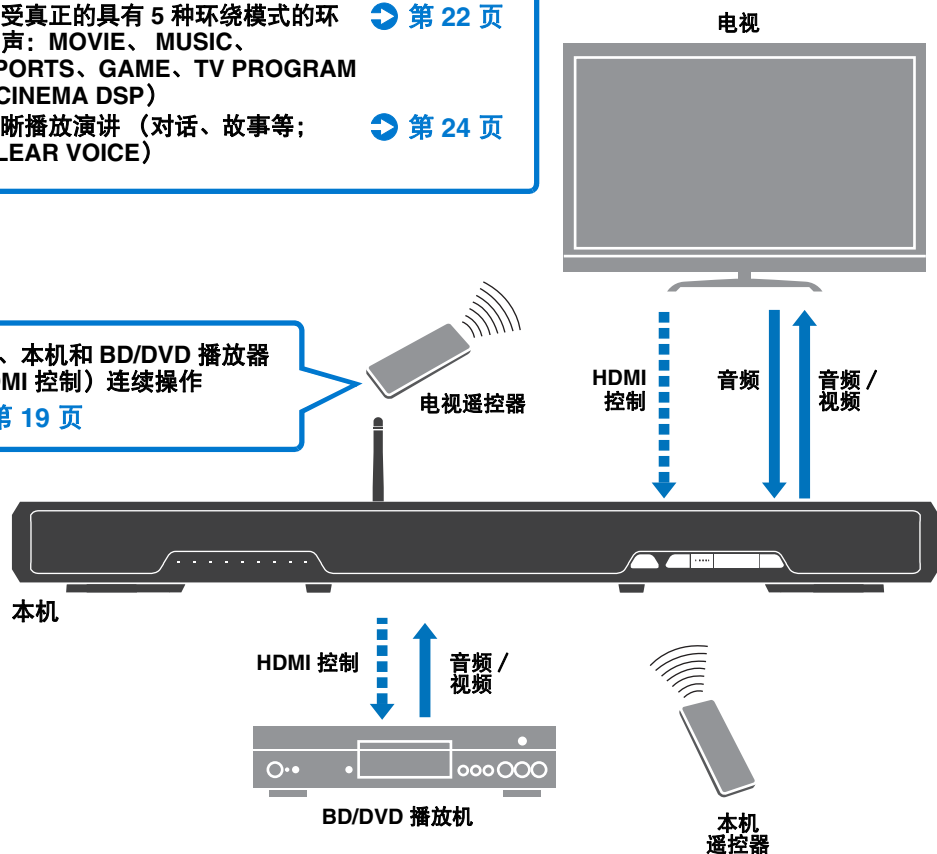

支持内容广泛

- 媒体服务器 (PC/NAS) [➔ 第 41 页](#)
- 网络广播 [➔ 第 42 页](#)
- AirPlay [➔ 第 44 页](#)
- 保存在移动设备上的音乐 [➔ 第 46 页](#)

掌握指定应用程序 [➔ 第 6 页](#)

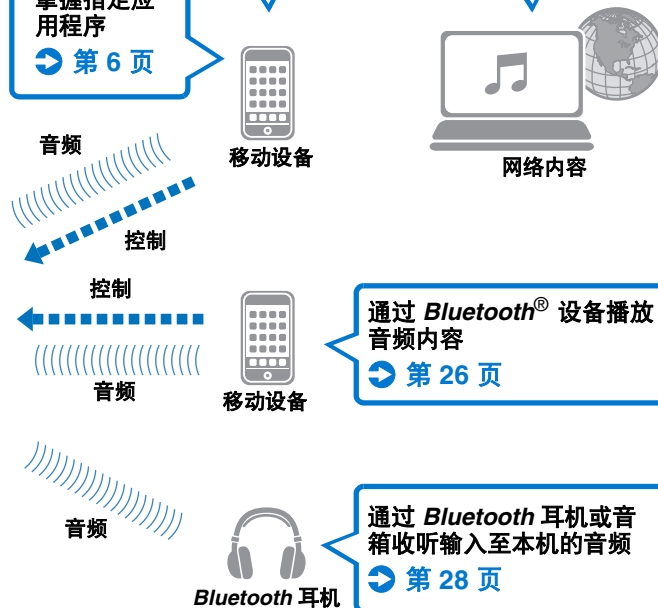

掌握有用的应用程序

可以通过在移动设备（例如智能手机）上安装免费的指定应用程序、MusicCast CONTROLLER 和 HOME THEATER CONTROLLER (WLAN) 操作本机并为本机编程，或通过本机播放流媒体服务。有关详细信息，请参阅 Yamaha 主页。

MusicCast CONTROLLER

本应用程序可以使您通过本机播放提供的内容和流媒体服务。

MusicCast CONTROLLER 功能

- 在计算机（服务器）上播放歌曲
- 选择网络广播网站
- 播放保存在移动设备上的音乐
- 在本机与其他 Yamaha 网络 A/V 设备之间发送和接收音频
有关详细信息，请参见 MusicCast 设置指南。



- 在本手册中，统一将 iOS 和 Android 移动设备称作“移动设备”。有些特殊类型的移动设备，根据需要会特别提及。

HOME THEATER CONTROLLER (WLAN)

本应用程序允许您配置特定的设置，例如声束。

控制按键和功能

前面板

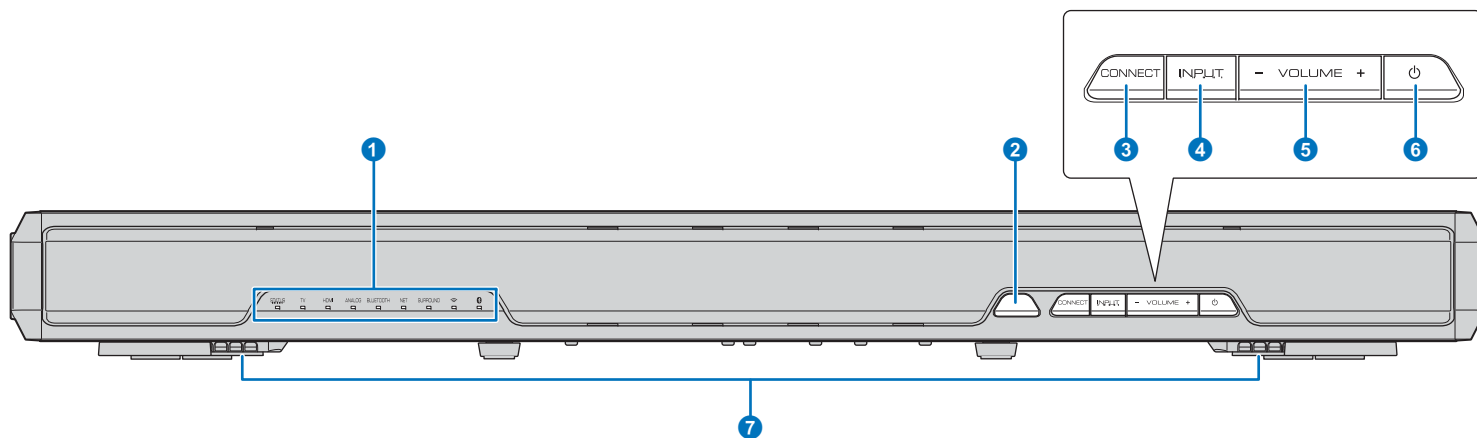

1 指示灯

指示本机的状态（第 8 页）。如果 5 秒钟之内未进行任何操作，则指示灯会自动变暗。



- “Dimmer”可以在设定菜单中调节前面板显示屏亮度（第 51 页）。

2 遥控器传感器

接收来自遥控器的红外线信号（第 10 页）。

3 CONNECT 键

用于通过指定的移动设备的 MusicCast CONTROLLER 应用程序控制本机。有关详细信息，请参见 MusicCast 设置指南。

4 INPUT 键

选择音频输入源（第 21 页）。

5 VOLUME (+/-) 键

调整本机的音量（第 21 页）。

6 键

打开 / 关闭本机。

7 双内置低音炮

内置的低音炮位于本机的底部。



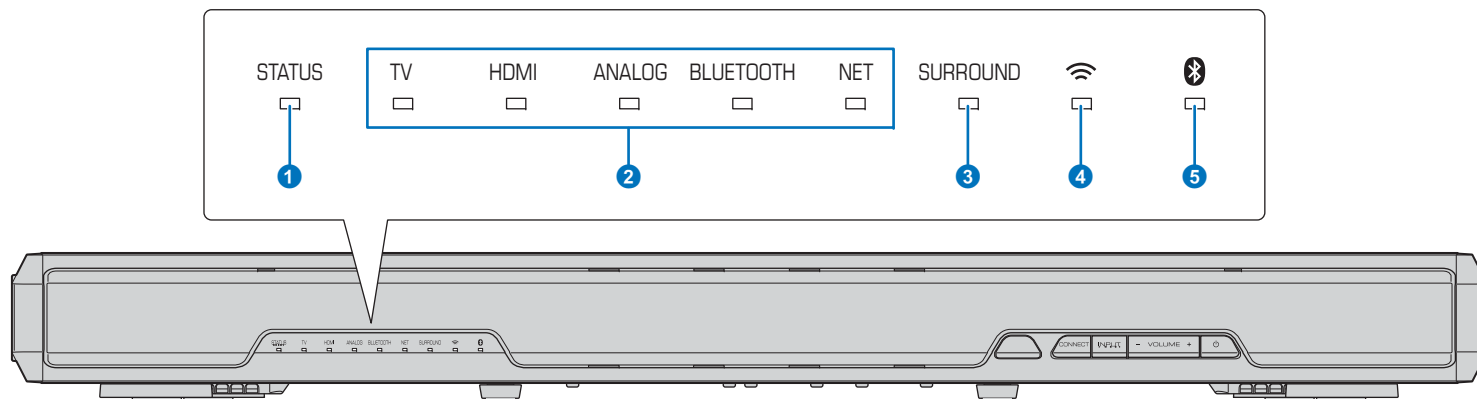

- 关闭时，本机消耗少量功率，以搜索 HDMI 信号或接收来自遥控器的红外线信号。

指示灯



1 STATUS 指示灯

STATUS 指示灯显示本机的电源状态。

- STATUS  以绿色亮起：本机开启
- STATUS  红色亮起：本机关闭（HDMI 控制或网络待机启动）
- STATUS  熄灭：本机关闭

2 音频输入指示灯

相应的指示灯亮起显示所选音频的输入源。



例如：当选择了电视时



亮起	播放的输入源
TV	电视音频
HDMI	连接至 HDMI IN 插孔的设备的音频
ANALOG	连接至 ANALOG 输入插孔的设备的音频
BLUETOOTH	Bluetooth 设备的音频
NET	通过网络的音频输入

3 SURROUND 指示灯

当选择了环绕声播放时点亮和选择了立体声播放时熄灭。

- SURROUND  当按下遥控器上的 MOVIE、MUSIC、SPORTS、GAME 或 TV PROGRAM 键（环绕声播放）时点亮。
- SURROUND  当按下遥控器上的 STEREO 键（立体声播放）时熄灭。

4 Wi-Fi 指示灯

当连接至无线网络时点亮；当连接中断时熄灭（第 31 页）。

5 Bluetooth 指示灯

当连接至 Bluetooth 设备时点亮蓝色；当 Bluetooth 连接中断时熄灭（第 25 页）。

其他指示

除了在 1~5 中说明的指示外，前面板上的其他指示灯也可能点亮或闪烁以指示操作和设置的状态。在本手册中，有 9 个并列的指示灯的图示用于说明。

：熄灭

：亮起

：闪烁

示例：当 STATUS 指示灯闪烁和 TV 指示灯亮起时



后面板

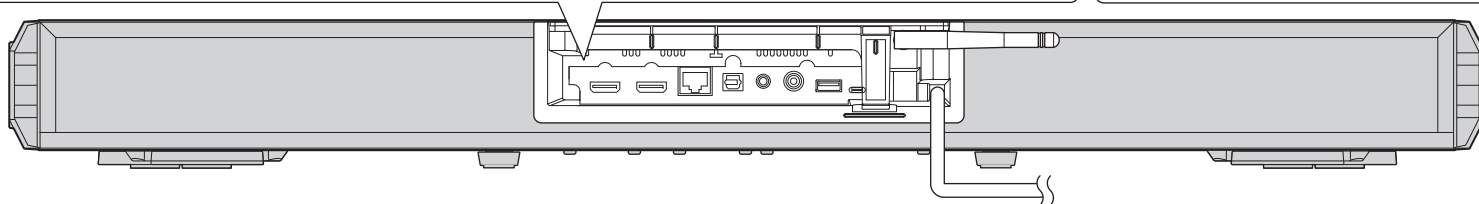
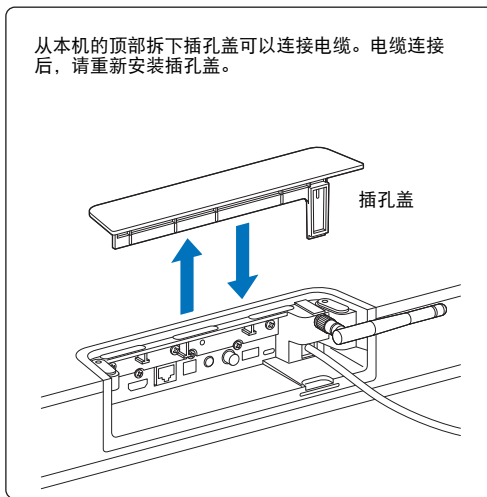
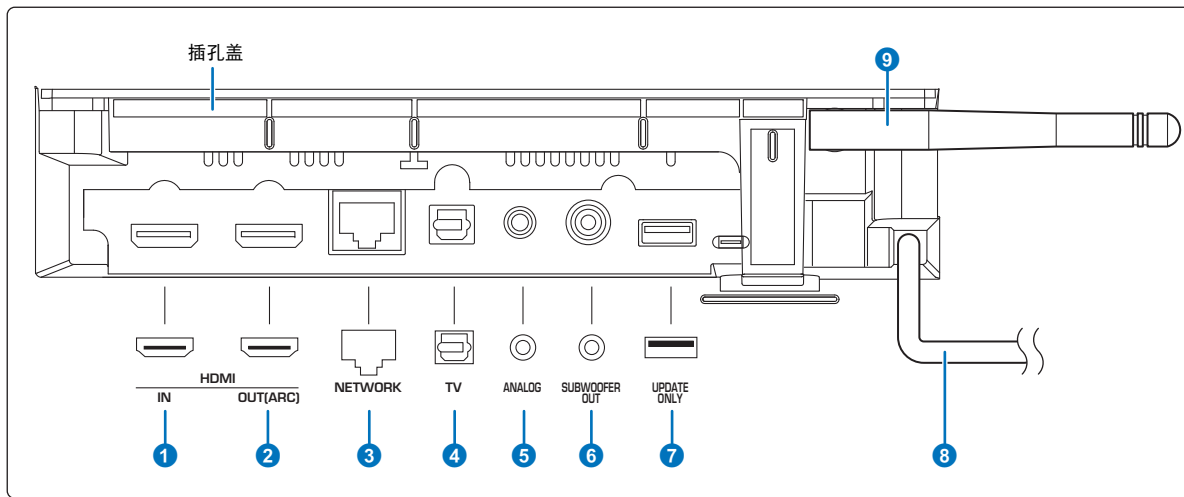

1 HDMI IN 插孔

用于连接兼容 HDMI 的播放设备，例如 BD/DVD 播放器、卫星和有线电视调谐器和游戏机（第 15 页）。

2 HDMI OUT (ARC) 插孔

用于连接兼容 HDMI 的电视和输出视频 / 音频信号（第 14 页）。

3 NETWORK 插孔

用于通过网络电缆连接至网络（第 16 页）。

4 TV（数字光纤）插孔

用于连接配备数字光纤音频输出插孔的播放设备（第 14 页）。

5 ANALOG 插孔

用于使用 3.5 mm RCA 立体声缆线连接外部设备（第 15 页）。

6 SUBWOOFER OUT 插孔

用于连接外部低音炮（第 16 页）。

7 UPDATE ONLY 插孔

用于更新本机的固件（第 58 页）。

8 电源线

用于连接到墙壁交流电源插座（第 16 页）。

9 天线

安装了电视后将天线竖起（第 13 页）。

遥控器

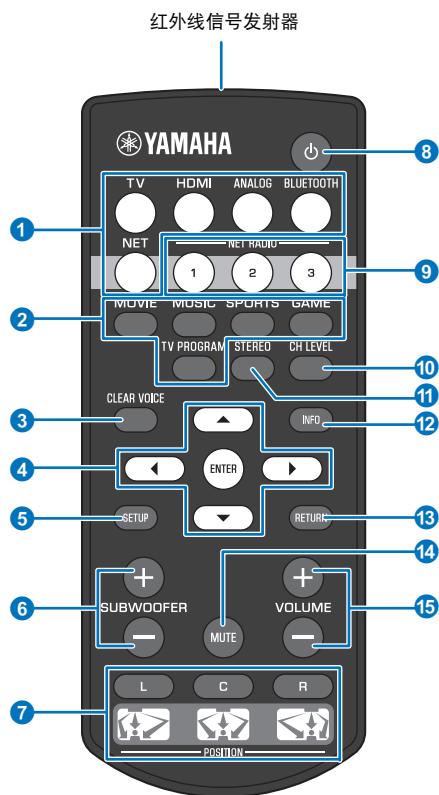

1 输入选择键

选择要播放的音频输入源（第 21 页）。

TV	电视
HDMI	通过 HDMI IN 插孔连接的设备
ANALOG	通过 ANALOG 输入插孔连接的设备
BLUETOOTH	Bluetooth 设备
NET	通过网络的音频最后输入

2 环绕声模式键

从 MOVIE、MUSIC、SPORTS、GAME、TV PROGRAM（第 22 页）中选择环绕声播放模式。

3 CLEAR VOICE 键

打开或关闭 CLEAR VOICE 功能（第 24 页）。

4 ▲/▼/◀/▶ 键、ENTER 键

更改设置（第 47 页）。

5 SETUP 键

显示设定菜单（第 47 页）。

6 SUBWOOFER (+/-) 键

调节低音炮的音量（第 21 页）。

7 POSITION (L/C/R) 键

为了达到最佳的环绕声效果，请根据本机安装的位置选择预设位置模式（第 18 页）。

8 电源键

打开 / 关闭本机（第 21 页）。

9 NET RADIO (1-3) 键

通过本机注册并播放例如网络广播网站等流媒体服务（第 42 页）。

10 CH LEVEL 键

在播放时调整音量平衡（第 23 页）。

11 STEREO 键

切换到立体声播放模式（第 22 页）。

12 INFO 键

使用前面板上的指示灯显示当前播放音频的信息（第 23 页）。

13 RETURN 键

返回上一个菜单屏幕。

14 MUTE 键

将声音设为静音（第 21 页）。

15 VOLUME (+/-) 键

调整本机的音量（第 21 页）。

准备

一般设置流程

- 1 安装 (第 12 页)**

调整本机位置以达到最佳的环绕声效果。
将无线天线竖立以准备使用无线路由器 (接入点) 进行网络连接。
- 2 连接电视 (第 14 页)**

将电视连接至本机。
- 3 连接播放设备 (第 15 页)**

将视频设备 (例如 BD/DVD 播放器) 连接至本机。
- 4 其他连接 (第 16 页)**

连接外部低音炮。
使用网络电缆将本机连接至路由器以准备进行有线网络连接。
- 5 连接电源线 (第 16 页)**

所有连接完成后, 插入电源线。
- 6 初始设置 (第 17 页)**

在使用前指定设备设置以根据位置和条件调整环绕声效果。

这样就完成了所有的准备工作。您可以使用本机享受动画、音乐和其他内容了!



- 有关网络连接和通过网络进行音频播放的信息, 请参见“网络”(第 30 页)。

1 安装

将本机放置在平坦的表面，例如电视机底座顶部，然后将电视放置在本机上面。当将本机安装在后部空间有限的支架上时，例如，首先将外部设备与本机连接可能会较为方便。有关外部设备连接的信息，请参见第 14 页至第 16 页。

注意

- 请确保将本机安装在较大的稳定支架上，使得在振动时（如地震时）物体不会落下，并且在儿童能触及的范围之外。
- 将电视放置在本机上面之后才可以竖立起天线。当将电视放置在本机上面时如果电视夹住天线，则周围的天线、本机和电视以及其他设备都有可能被损坏。请一定要采取一切必要的措施以防止此情况发生，否则会导致无法预料的伤害。
- 本机音箱为非磁屏蔽型。请勿在本机附近安装硬盘驱动器或类似设备。
- 不得将本机直接堆放在其他播放设备顶部，反之亦然。高温和振动可能会造成损坏或故障。
- 切勿使用例如电视附带的电线或支架等防坠落设备将本机安装在墙壁或其他物体表面。否则如果发生地震等意外时会导致本机连同电视一起坠落。请仔细阅读电视的使用说明书，按照指示将电视固定在墙壁或坚固的物体上。

建议的安装位置

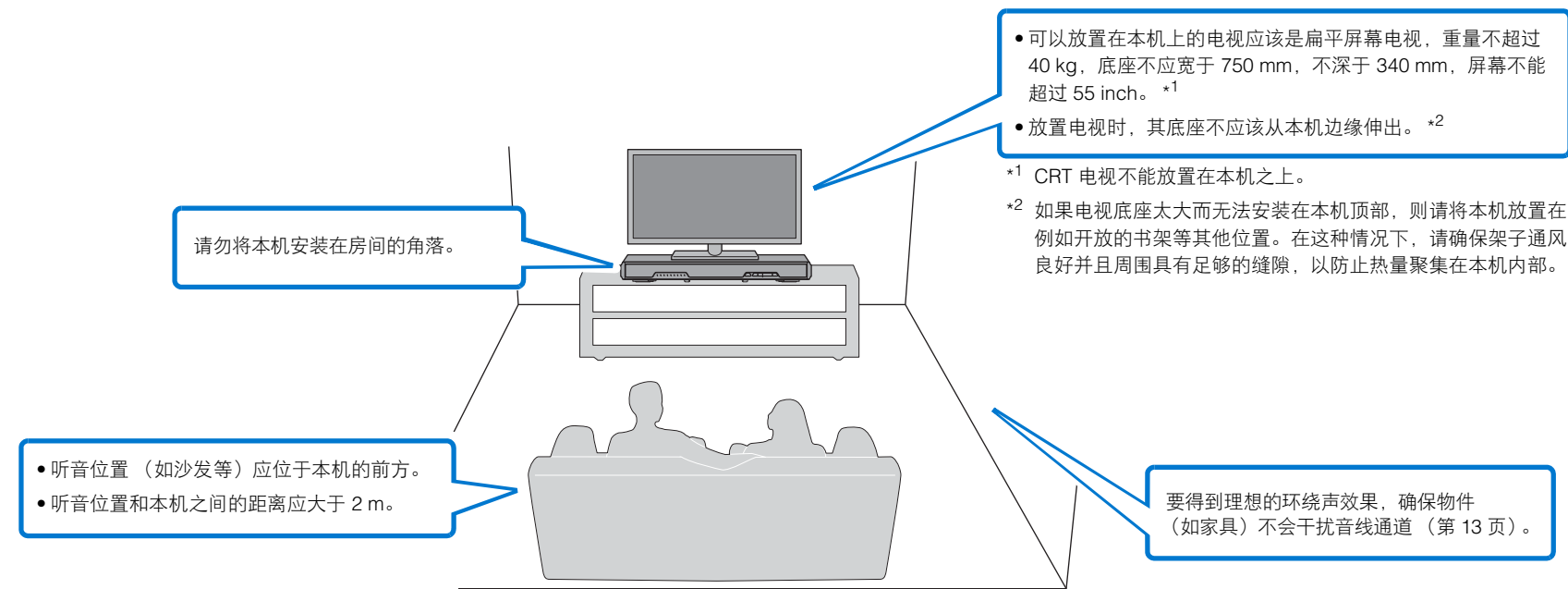

□ 设备安装位置和环绕声效果

本机可通过将音线反射到墙壁上而达到环绕声效果。

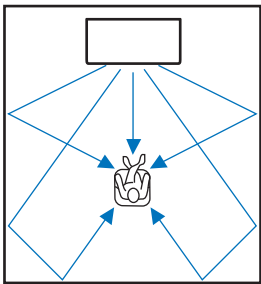

在以下环境下可能无法达到较好的环绕声效果。

- 音线被例如家具等物体挡住。
- 房间大小不在以下尺寸范围内；
宽：3 m 到 7 m
深：3 m 到 7 m
高：2 m 到 3.5 m
- 听音位置离本机过近。
- 本机安装的位置离左墙或右墙过近。
- 本机安装在房间角落。
- 在音线的路径上无可以反射的墙壁。



- 需要根据本机的安装位置设置位置才可以达到理想的环绕声效果。有关详细信息，请参阅“为安装位置设置环绕声效果”（第 18 页）。

竖立天线

连接无线路由器（接入点）以使用网络时请竖立起本机后面板上的天线。

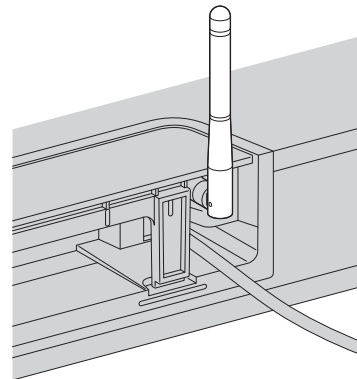

当将天线竖立时
请握住天线底部。



- 请勿在天线上施加过大的力。否则可能对其造成损坏。
- 一定要检查天线移动的方向以及其在适当位置的角度。
- 请勿将天线拆下。



- 有关无线连接的详细信息，请参阅第 31 页。

2 连接电视机

将电视机与本机连接，保证输入到本机的视频可以输出到电视中。您还可以在本机上欣赏电视音频的播放。



- 使用印有 HDMI 徽标的 19 针 HDMI 缆线。建议采用长度在 5 m 以内的缆线以防止信号质量下降。
- 播放 3D 和 4K 视频内容时，请使用高速 HDMI 缆线。

支持音频回传通道（ARC）的电视

使用 HDMI 缆线（不随机提供）将电视与本机连接。



- 本机支持 HDCP 版本 2.2（保护技术副本）。若要享受 4K 视频播放，请将本机连接至兼容 HDCP 2.2 电视上的 HDMI IN 插孔（兼容 HDCP 2.2）。

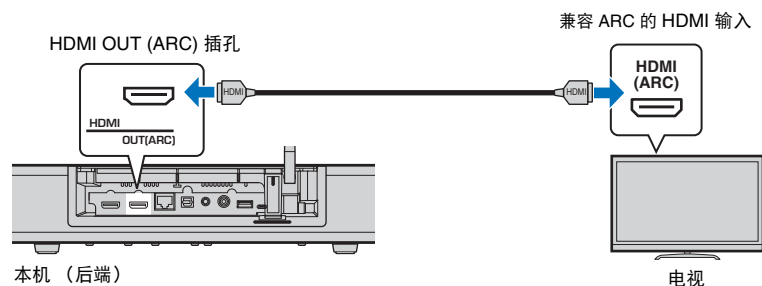

连接支持音频回传通道（ARC）的电视时，激活 HDMI 控制功能（第 50 页）。

音频回传通道（ARC）

ARC 通过一条 HDMI 缆线激活音频信号输入和输出。如果电视支持 ARC，可以通过与用于从本机向电视输出视频信号的相同 HDMI 缆线将电视音频信号输入到本机中。



- 使用兼容 ARC 的 HDMI 缆线。

不支持音频回传通道（ARC）的电视

通过 HDMI 缆线（不随机提供）和一根光缆将电视连接到本机。

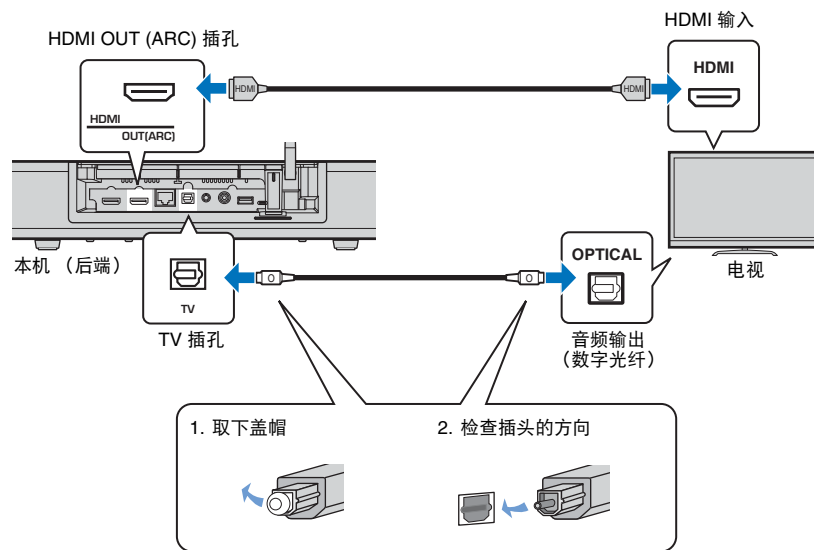

• 如果电视无光纤插孔

通过本机上的 ANALOG 输入插孔以及电视上的音频输出插孔使用 3.5 mm 立体声迷你插头缆线将本机连接到电视。使用遥控器上的 ANALOG 键将输入切换至 ANALOG，电视音频可以通过本机播放。

③ 连接播放设备

将 BD/DVD 播放器、机顶盒（STB）和游戏机等视频设备与本机连接。根据您的视频设备上可用的视频 / 音频输出插孔，从下述连接中选择一个。如果视频设备配有 HDMI 输出插孔，我们建议使用 HDMI 连接。

HDMI 连接

使用 HDMI 缆线（不随机提供）将视频设备与本机连接。

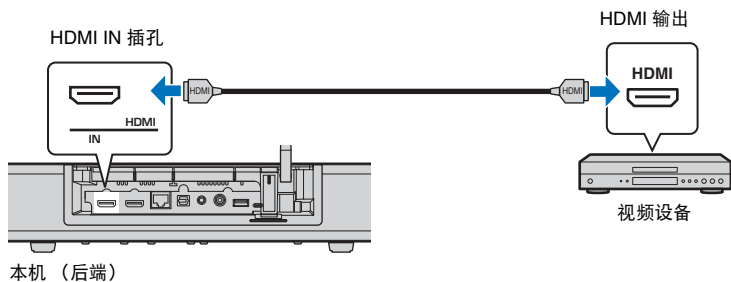

使用遥控器上的 HDMI 键将输入切换至 HDMI，电视音频可以通过本机播放。



- 一旦激活 HDMI 控制功能（第 19 页），即使本机关闭（HDMI 信号直通），播放设备中的视频和音频内容也可以从电视输出。
- 使用印有 HDMI 徽标的 19 针 HDMI 缆线。建议采用长度在 5 m 以内的缆线以防止信号质量下降。
- 播放 3D 和 4K 视频内容时，请使用高速 HDMI 缆线。
- 如果视频设备具有兼容 HDCP 2.2 HDMI 输出插孔，则请将本机连接至此插孔。
- 视频设备发出的音频可以通过 TV（数字光纤）插孔输入而不是 HDMI IN 插孔。使用光缆通过视频设备上的数字光纤输出插孔以及本机上的电视插孔将视频设备连接至本机。如果按照此方法将视频设备连接至本机，则请更改“Audio Assign”至“Optical”设定菜单中的“HDMI”设置。

模拟连接

通过 3.5 mm 立体声迷你插头缆线（不随机提供）将视频设备连接至本机。然后，将视频设备的视频输出和电视的视频输入相连。

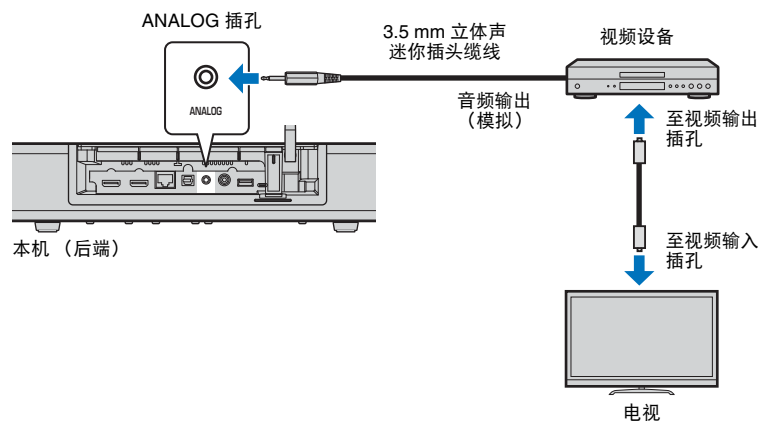

使用遥控器上的 ANALOG 键将输入切换至 ANALOG，电视音频可以通过本机播放。

4 其他连接

连接外部低音炮

本机具有内置的低音炮。但是，您可以连接外部低音炮以加强低频声音。使用本机上的 SUBWOOFER OUT 插孔连接低音炮。

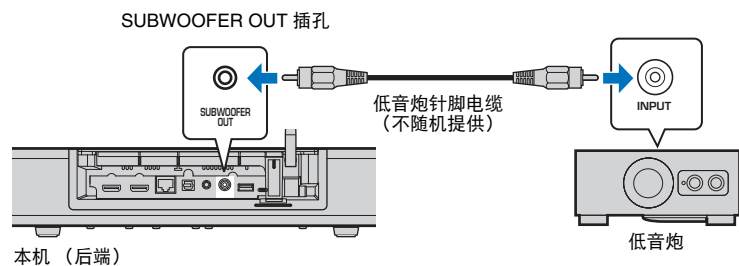

- 使用内置了放大器的外部低音炮。

有线网络连接

关于有线连接，请将网络电缆的一端连接至本机后面板上的 NETWORK 插孔，另一端连接至路由器。有关详细信息，请参阅“网络”（第 30 页）。

5 连接电源线

所有连接完成后，插入电源线。

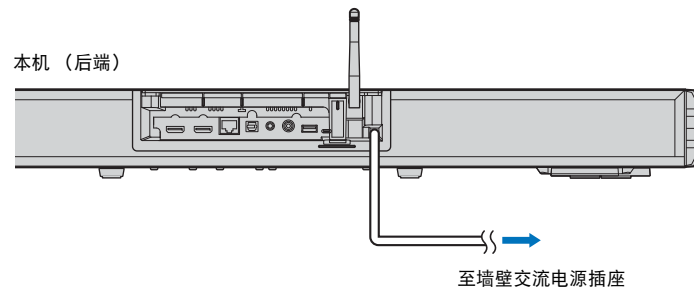

6 初始设置

在电视上显示菜单屏幕

通过在电视上显示本机的菜单屏幕，可为本机实现可视化操作。

打开本机和电视，然后使用电视遥控器上的输入按钮切换输入，以使本机显示视频输入。

当按下面所示连接本机和电视时，请选择“HDMI 1”。

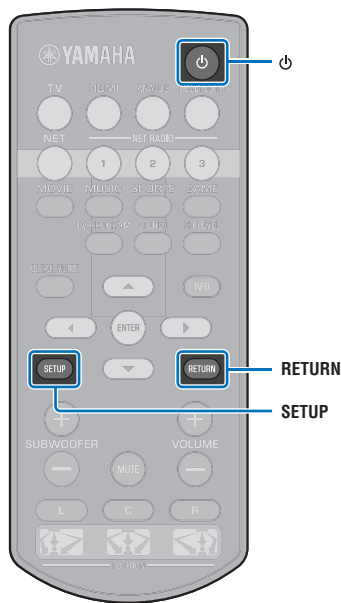

电视遥控器（示例）

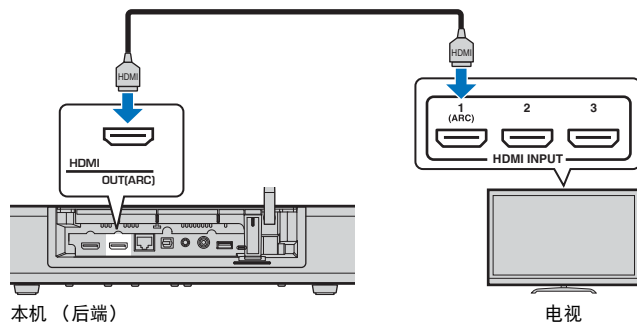

本机（后端）

电视

菜单显示

当按下 SETUP 键时，菜单将显示在电视屏幕上。当电视收到 HDMI 信号时，该菜单将叠加在视频内容之上。按两次 SETUP 键可取消菜单显示。



初始屏幕显示

在购买后首次开启本机时，会显示以下屏幕并且前面板上的 Wi-Fi 指示灯会缓慢闪烁。

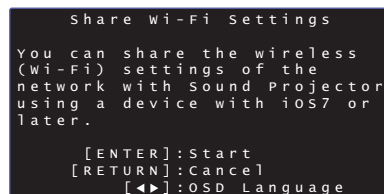

显示此屏幕时，iOS 设备（例如 iPhone）可以用来轻松连接本机至无线网络。请参阅快速参考指南。

如果不使用 iOS 设备连接至无线网络，则请按 RETURN 键。



- 可以使用此功能，通过从设定菜单中选择“Share Wi-Fi Settings (iOS)”随时连接至无线网络。但是请注意，如果已经配置了不同的无线网络或 Bluetooth 设备，如此操作可能会将之前的设置删除。



- 如果本机已经通过 NETWORK 插孔（有线连接）连接至路由器，则此屏幕不会显示且 Wi-Fi 指示灯不会闪烁。

选择菜单显示的语言

- 1 打开本机和电视。
- 2 将电视的输入切换为显示来自本机的视频输入（第 17 页）。
- 3 按住 **SETUP** 键，直至电视上出现“OSD Language”菜单。



当不显示菜单时

- 确认以下情况。
 - 已连接电视的 HDMI 输入插孔和本机的 HDMI OUT (ARC) 插孔。
 - 电视的输入已设置为“HDMI 1”（示例）。

- 4 使用 **▲/▼** 键选择所需语言并按 **ENTER** 键。

设置

日本語, ENGLISH (默认), DEUTSCH, FRANÇAIS, ESPAÑOL, ITALIANO, NEDERLANDS, РУССКИЙ, SVENSKA, TÜRK

- 5 按 **SETUP** 键退出设定菜单。

为安装位置设置环绕声效果

如下图所示，通过将音线反射到墙壁上可以达到环绕声。为了获得理想的环绕声效果，请打开本机并根据本机安装位置选择 POSITION 键。

- 1 按住与本机安装位置相对应的 **POSITION** 键超过 3 秒钟。

前面板上的指示灯会根据设置位置闪烁。

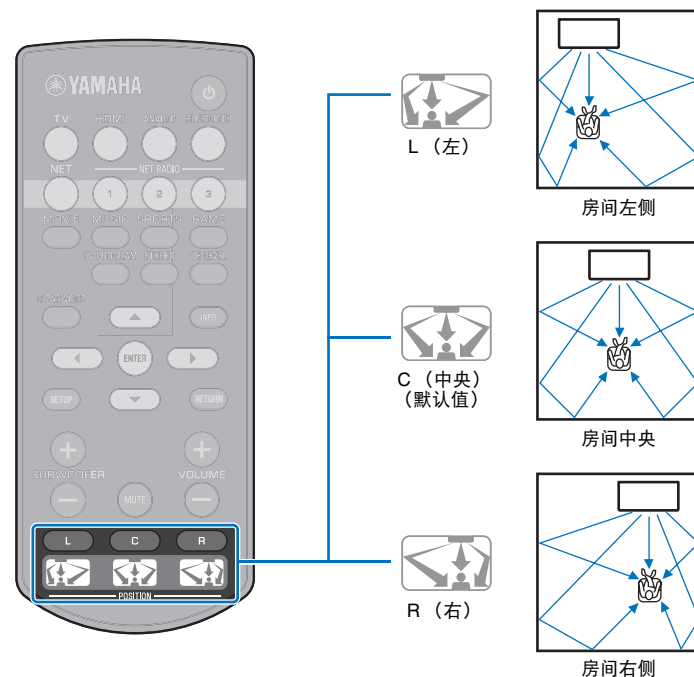
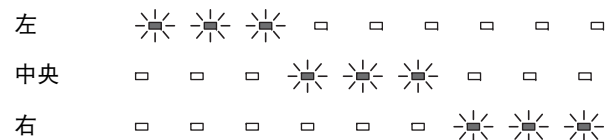

通过电视遥控器（HDMI 控制）操作本机

什么是 HDMI 控制功能？

HDMI 控制允许用户通过 HDMI 操作外部设备。如果通过 HDMI 缆线将支持 HDMI 控制的电视与本机连接，您可以通过电视遥控器操作控制本机（例如功率和音量）。您还可以控制通过 HDMI 缆线与本站连接的播放设备（例如兼容 HDMI 控制的 BD/DVD 播放机）。

通过电视遥控器协调功能。

1. 打开 / 关闭

电视和本机同时打开 / 关闭。

2. 切换输入源

- 当电视的输入源切换时，本机的输入源将会相应地切换。当选择 BD/DVD 播放机作为来自电视菜单显示的输入源时，本机的输入源也会切换。
- 当本机关闭时，输入源可以切换。

3. 控制音量

当电视音频输出设置为外部设备时，可以调整本机音量。

4. 切换音频输出设备（电视或本机）

电视遥控器（示例）

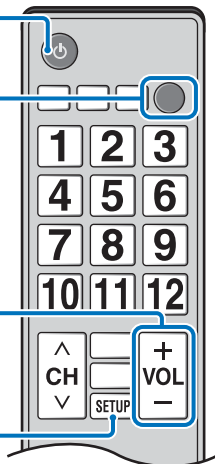

某些电视中，可以控制电视上显示的导航本机的菜单。



- 即使电视支持 HDMI 控制功能，某些功能也可能不可用。有关详情，请参阅该电视的随附手册。
- 建议您使用同一厂商的设备（电视、BD/DVD 播放机等）。

首先，尝试使用电视遥控器执行上面所述的操作。如果能执行这些操作，则可以继续使用电视遥控器操作本机。可以通过简单地激活这一功能使 HDMI 控制功能与 HDMI 设备一同使用。如果不能执行这些操作，请配置 HDMI 控制设置（第 20 页）。



设置 HDMI 控制功能

- 1 打开本机、电视和播放设备。
- 2 激活本机、电视和播放设备（例如支持此功能的 BD/DVD 播放机）上的 HDMI 控制功能。
对于本机，请一定将“HDMI Control”设置为“On”（默认第 50 页）。
有关播放设备，请参阅相应设备的随附手册。
- 3 关闭电视主电源，并关闭本机和播放设备。
- 4 打开本机和播放设备，接着打开电视。
- 5 将电视的输入切换为显示来自本机的视频。
- 6 按 HDMI 键可选择 HDMI 输入，并确认播放设备中的视频显示正常。

HDMI
■
亮起（绿色）

- 7 通过利用电视遥控器关闭电视或调节电视音量检查本机是否已经与电视正确对应。

如果设备不协同

确保所有设备都正确连接到本机，并确保按下面所述正确配置了设置。

- 设定菜单中的“HDMI Control”（第 50 页）已设置为“On”。
- 电视已启用 HDMI 控制功能。

电视设置的示例

- 从电视的设定菜单中，选择“Link 设置”→“HDMI 控制设置”，然后将类似“HDMI 控制功能”的设置设为“开”。
- 将音频输出设置为电视以外的其他选项。

如果已经按照以上说明正确进行了设置后设备还无法协调：

- 关闭本机和电视，再重新打开它们。
- 断开本机的交流电源线的连接以及已通过 HDMI 线缆连接到本机的外部设备的连接。约 30 秒后将它们再次插入。
- 如果在输入 ANALOG 后设备仍无法协调，则重复“设置 HDMI 控制功能”下的步骤 5 和步骤 6。

更改连接方式和连接的设备

当连接的设备 and 插孔发生更改时，请通过以下步骤再次配置设置。

- 1 禁用电视和 BD/DVD 播放机的 HDMI 控制功能，关闭所有连接的设备，并更改连接。
- 2 执行“设置 HDMI 控制功能”的步骤 1 到 7。

播放

基本播放操作

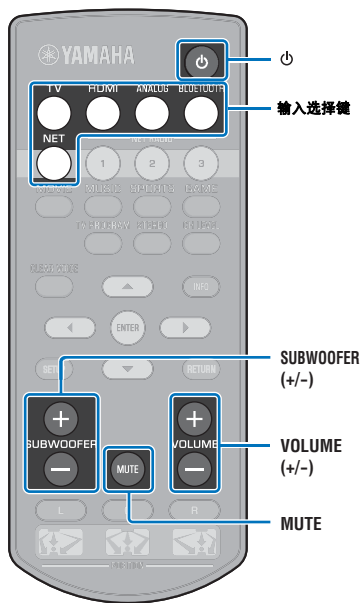

1 按 键打开本机。

2 打开连接至本机的设备（电视、BD/DVD 播放机、游戏机等）。

3 通过按输入选择键来根据外部设备的连接选择设备。

按 HDMI 键从通过 HDMI IN 插孔连接的 BD/DVD 播放机播放音频 / 视频内容。

前面板上的指示灯

HDMI



亮起

有关通过 *Bluetooth* 设备播放的信息，请参阅第 25 页。有关通过网络进行音频播放的信息，请参阅第 41 页至第 46 页。

4 播放步骤 3 中所选的设备。



• 当通过连接至电视机的播放设备收听音频或观看视频时，请将设备选择为电视的输入源。

5 按 VOLUME (+/-) 键调节音量。按 SUBWOOFER (+/-) 键调节低音炮的音量。

当调整音量时，前面板上的指示灯可指示出音量。

音量显示

当音量提高时点亮的指示灯数量会增加，音量降低时点亮的指示灯会减少。



低音炮音量显示

当音量提高时点亮的指示灯向右侧移动，而当音量降低时点亮的指示灯向左侧移动。



- 当音频从电视音箱和本机输出时，将电视声音设为静音。
- 当输入到 HDMI IN 插孔的声音从电视输出时，音量水平不会改变，即使您按 VOLUME (+/-) 键或 MUTE 键。

使音频输出静音

要将声音设为静音，请按 MUTE 键。



要恢复音量，请再次按 MUTE 键或按 VOLUME (+/-) 键。



- 可以独立于主音量单独调节低音炮音量。
- 建议在夜间调低低音炮音量。

6 从环绕声播放或立体声播放模式中选择，并根据您的喜好配置声音设置（第 22 页）。

在使用后按 键关闭本机。

根据您的喜好欣赏声音

选择环绕声效果

通过 Yamaha 的声场程序“CINEMA DSP”，选择环绕声模式后，可以使您享受到犹如在电影剧院、音乐会中央或体育比赛场地等亲临其境的美妙感受。可以从 MOVIE、MUSIC、SPORTS、GAME 或 TV PROGRAM 中选择最合适音源的环绕声模式。

1 按其中一个环绕声模式键（MOVIE、MUSIC、SPORTS、GAME 或 TV PROGRAM）。

前面板上的指示灯

SURROUND
■
亮起

环绕声模式

环绕声模式的功能如下所述。

请选择最适合播放源和您个人品味的环绕声模式。

声场程序	功能
MOVIE	创建一个宽敞且豪华的剧场环境。通过 Dolby 或 DTS 环绕声效果，此程序可以更加提升您剧场般的享受。
MUSIC	产生强烈的兴奋感，犹如您正处于现场音乐厅的前排中央位置。
SPORTS	产生现场体育赛事或谈话节目的真实场景。
GAME	在进行电脑或视频游戏时享受三维立体声音效。
TV PROGRAM	在收看电视节目时产生最佳环绕声效果。



- 当音源是 2 声道立体声信号时，播放的声音犹如环绕声。

2 声道播放（立体声播放模式）

前声道是立体声输出的主声道源。

1 按 STEREO 键可切换到立体声播放模式。

前面板上的指示灯

SURROUND
□
关闭

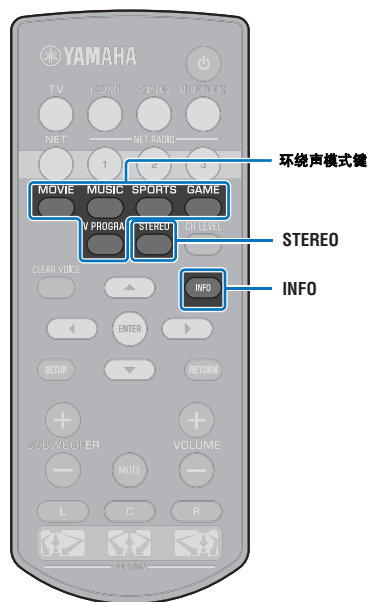

调节各个声道的音量

调节每个声道的音量（各个方向的音频），保证声音在其各自的方向上均衡分布。



- 在使用测试声调节各个声道的音量时，请参阅“Channel Level”（第 49 页）。

1 按住 CH LEVEL 键 3 秒以上。

2 按 CH LEVEL 键可从以下各项中选择可调节的声道。

每次按 CH LEVEL 键时，输出声道都会发生变化，如下所示。

前面板上的指示灯

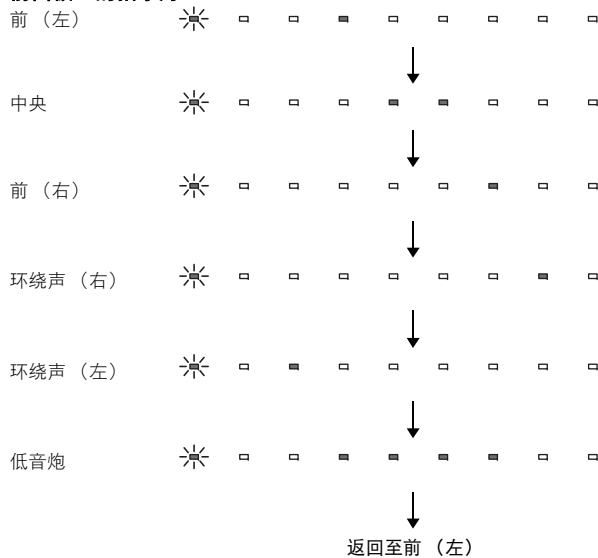

- 只能在立体声播放模式中调节低音炮音量（第 22 页）。

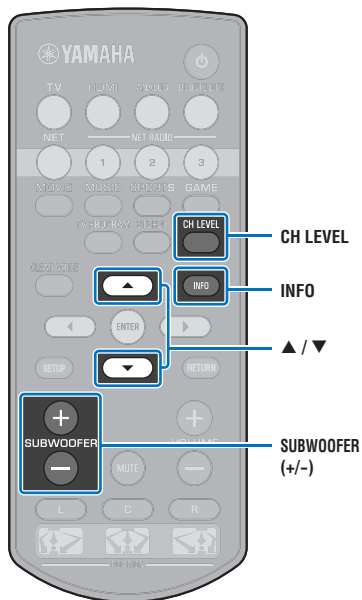

3 按 ▲/▼ 键调节音量。

调整音量时的显示

当音量提高时点亮的指示灯向右侧移动，而当音量降低时点亮的指示灯向左侧移动。

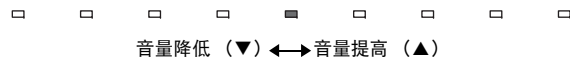

音量平衡示例

- 如果收听困难：选择 C（中央）提高音量。
如果声音听起来不像是环绕声：选择 SL（左环绕声）和 SR（右环绕声）提高音量。
- 也可以使用 SUBWOOFER (+/-) 键来调节低音炮的音量。
- 如果位置设置发生改变（第 18 页），声道增益设置会被覆盖。

查看音频信息

可以查看当前播放的音频的相关信息。

1 按 INFO 键。

当按住 INFO 键时会通过前面板的指示灯显示当前播放的音频的以下相关信息。



- ① 支持 ARC 的电视视频正在通过 HDMI 缆线输入至本机。
- ② 输入信号：DTS
- ③ 输入信号：Dolby Digital
- ④ Dolby Pro Logic II 当前正在使用（2 声道音频信号输入）
- ⑤ CLEAR VOICE 启用（第 24 页）

清晰播放人声 (CLEAR VOICE)

可以很清晰地播放电影和电视节目台词或新闻和体育评论等人声。

1 按 CLEAR VOICE 键可打开 CLEAR VOICE 功能。

前面板上的指示灯



再次按此键可关闭该功能。

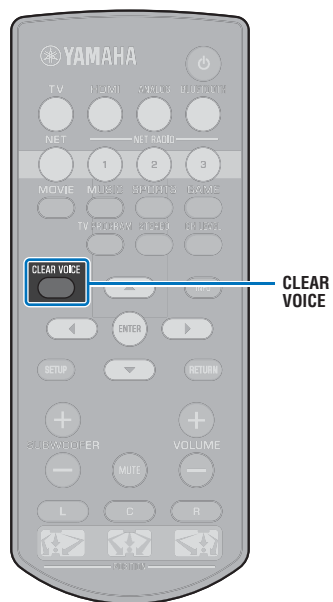

通过 Bluetooth 连接的音频无线播放

可以从 *Bluetooth* 设备（例如移动设备或数码音乐播放器）通过无线连接接收和播放音频。Yamaha 独有的 Compressed Music Enhancer 技术可以提高压缩前原始音频的丰富度和深度，使效果更佳。

还可以将音频输入传输至本机至 *Bluetooth* 音箱或耳机中。

有关详细信息，请参阅 *Bluetooth* 设备附带的文档。

使用本机接收和播放音频

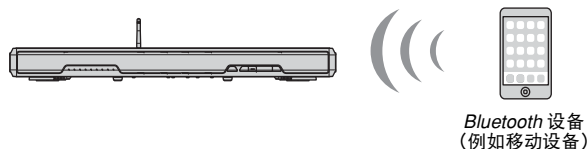

从本机传输和播放音频

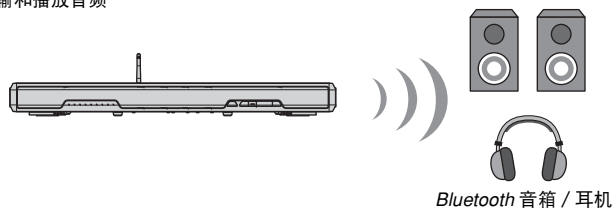

• 无法从移动设备或类似设备从本机接收音频，同时也无法传输至音箱或耳机。



• 设定菜单中的“Bluetooth”必须设置为“On”（默认；第 56 页）才可以使用 *Bluetooth* 功能。

针对要连接的 *Bluetooth* 设备执行下述步骤。

对于第一个 *Bluetooth* 连接



将本机与 *Bluetooth* 设备配对

第一次连接 *Bluetooth* 设备时，需要对设备和本机进行“配对”。第一次连接 *Bluetooth* 设备时，需要配对。



对于后续的 *Bluetooth* 连接



连接 *Bluetooth* 设备并播放

收听 Bluetooth 设备播放的音乐

将 Bluetooth 设备与本机配对

1 按遥控器上的 BLUETOOTH 键。

选择 Bluetooth 作为输入。



BLUETOOTH
亮起



- 如果无法将 Bluetooth 作为输入源，则务必采用以下设置。
 - 设定菜单中的“Bluetooth”设置为“On”（第 56 页）
 - 设定菜单中的“Transmission”设置为“Off”（第 56 页）



2 打开需要配对的 Bluetooth 设备，并进行配对。

操作根据具体设备而有所不同。参阅设备附带的操作手册。

3 选择设备上的 Bluetooth 设备列表中的“SRT-1500”。

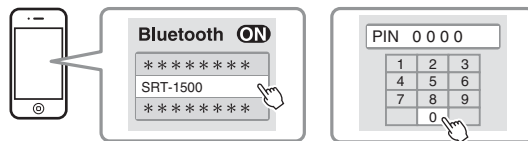
如果需要密钥（PIN），输入数字“0000”。



完成配对时， 或完整的消息将会出现在 Bluetooth 设备上。
当本机正在与 Bluetooth 设备配对时，本机前面板上的  指示灯闪烁，当配对完成时稳定点亮。

4 在 Bluetooth 设备上播放歌曲。

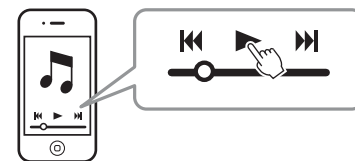

- 将 Bluetooth 设备与本机进行配对（相距 10 m）。
- 本机可以与至多 20 个 Bluetooth 设备进行配对以接收和传输音频。如果有 20 个其他设备已经配对而又有一个新设备成功配对，则最早连接的设备进行的配对将被取消以为新设备留出空间。
- 如果之前连接过 Bluetooth 设备，则当在步骤 1 中按下 BLUETOOTH 键时，本机将连接至最后一次连接的设备上。中断此连接可配对至新设备。
- 如果无法进行配对，请参阅“故障排除”中的“Bluetooth”（第 62 页）。

通过本机上的 *Bluetooth* 设备播放音频

1 本机开启时按遥控器上的 **BLUETOOTH**。

选择 *Bluetooth* 作为输入。

BLUETOOTH
■
亮起



- 如果无法将 *Bluetooth* 作为输入源，则务必采用以下设置。
 - 设定菜单中的“Bluetooth”设置为“On”（第 56 页）
 - 设定菜单中的“Transmission”设置为“Off”（第 56 页）

2 打开 *Bluetooth* 设备。



闪烁
连接



稳定亮起
建立的连接

3 选择设备上的 *Bluetooth* 设备列表中的“SRT-1500”。

4 在 *Bluetooth* 设备上播放歌曲。

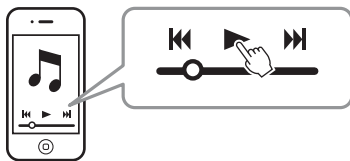

- 将设备与本机进行 *Bluetooth* 连接（相距 10 m）。
- 根据需要调节 *Bluetooth* 设备的音量水平。
- 如果之前连接过 *Bluetooth* 设备，则当在步骤 1 中按下 **BLUETOOTH** 键时，本机
会连接至最后一次连接的设备上。中断此连接可连接至其他 *Bluetooth* 设备。
- 在设定菜单中将“Network Standby”设置为“On”可通过操作 *Bluetooth* 设备将本机
开启和关闭。

断开 *Bluetooth* 连接

Bluetooth 在下列情况下断开连接。

连接中断时本机前面板上的  指示灯熄灭。

- 关闭 *Bluetooth* 设备。
- 按住 **BLUETOOTH** 键 3 秒以上。
- 关闭本机。



收听 Bluetooth 音箱或耳机（传输）播放的音频

将 Bluetooth 设备与本机配对

- 1 打开 Bluetooth 设备。
- 2 使用输入选择键选择输入源（BLUETOOTH 除外）。
- 3 按 SETUP 键两次。
设定菜单会显示在电视屏幕上。
- 4 使用 ▲/▼ 键选择“Bluetooth”，然后按 ENTER 键。
- 5 使用 ▲/▼ 键选择“Transmission”，然后按 ENTER 键。
- 6 使用 ▲/▼ 键选择“On”，然后按 ENTER 键。
- 7 使用 ▲/▼ 键选择“Device Search”，然后按 ENTER 键。

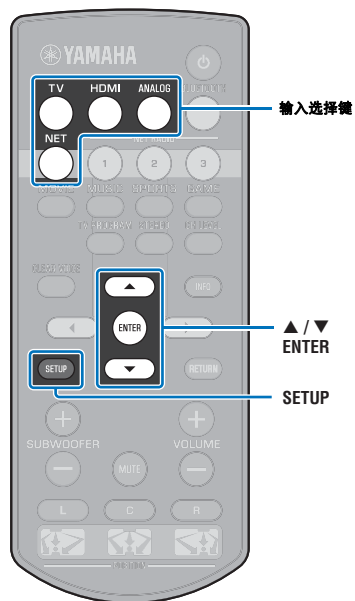

- 8 使用 ▲/▼ 键选择一个 Bluetooth 设备，然后按 ENTER 键。

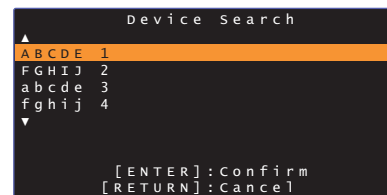

连接建立后（设备与本机已经配对），电视屏幕上会显示“Completed”。

当本机正在与 Bluetooth 设备配对时，本机前面板上的  指示灯闪烁，当配对完成时稳定点亮。



- 已经被分配了“0000”以外的秘钥（PIN）的 Bluetooth 设备无法连接至本机。
- 如果设定菜单中的“Bluetooth”没有设置为“On”（第 56 页），则本机无法连接至 Bluetooth 设备。
- 将 Bluetooth 设备与本机进行配对（相距 10 m）。
- 本机可以与至多 20 个 Bluetooth 设备进行配对以接收和传输音频。如果有 20 个其他设备已经配对而又有一个新设备成功配对，则最早连接的设备进行的配对将被取消以为新设备留出空间。
- 如果之前连接过 Bluetooth 设备，则当在步骤 2 中选择了输入源时，本机将连接至最后一次连接的设备上。中断此连接可配对至新设备。
- 如果本机无法识别设备的名称，则会在步骤 8 中屏幕上显示“Not found”。
- 如果无法进行配对，请参阅“故障排除”中的“Bluetooth”（第 62 页）。



通过 Bluetooth 音箱或耳机播放本机的音频输入



- 确保设定菜单中的“Transmission”设置为“On”（第 56 页）。
- 使用 AirPlay（第 44 页）播放过程中无法连接至 Bluetooth 设备。

1 打开 Bluetooth 设备。

2 使用输入选择键选择输入源（BLUETOOTH 除外）。

如果之前连接过 Bluetooth 设备，本机可能会连接至最新连接的设备。跳到步骤 4。

如要连接到其他设备，跳到步骤 3。

3 执行“将 Bluetooth 设备与本机配对”下的步骤 3 至步骤 8 以将设备与本机配对。

连接建立后（设备与本机已经配对），电视屏幕上会显示“Completed”。

当本机正在与 Bluetooth 设备配对时，本机前面板上的  指示灯闪烁，当配对完成时稳定点亮。

4 将播放输入源中的音频。



- 将设备与本机进行 Bluetooth 连接（相距 10 m）。
- 按照需要调整 Bluetooth 设备音量。
- 音频也会从本机输出。

断开 Bluetooth 连接

Bluetooth 在下列情况下断开连接。

连接中断时本机前面板上的  指示灯熄灭。

- 与 Bluetooth 设备的连接中断，或 Bluetooth 设备关闭。
- 设定菜单中的“Transmission”设置为“Off”。
- 关闭本机。

网络

连接至网络

可以根据网络环境选择使用有线网络连接或无线网络连接（第 31 页）。

网络连接可以使您通过本机使用 AirPlay 或电脑（媒体服务）收听网络广播网站和播放音乐文件。您可以使用安装了 MusicCast CONTROLLER 应用程序的移动设备操作本机，这样您就可以通过本机收听到各种各样的音频源了。



- 电脑上安装的某些安全软件或网络设备的设置（例如防火墙）可能会阻碍本机连接至电脑或网络广播网站。如果出现这种情况，请更改安全软件和 / 或网络设备设置。
- 如果您的路由器上的 MAC 地址过滤器已经启用，则无法建立网络连接。请检查路由器设置。
- 如要手动配置您路由器的子网掩码，请将本机使用的相同的子网掩码用于所有设备。
- 使用网络服务时建议使用宽带连接。



- 如果您的路由器支持 DHCP，则不需要配置本机的网络设置。会自动配置网络参数（例如 IP 地址）。如果路由器不支持 DHCP，或如果您喜欢手动配置网络参数，则必须您亲自配置网络设置（第 53 页）。
- 可以通过在设定菜单中选择“Information”（第 53 页）验证网络参数（例如 IP 地址）是否正确配置至本机。
- 可以访问我们的网站查询更多关于 MusicCast CONTROLLER 应用程序的信息。

有线网络连接

如要使用有线网络连接，则需要通过 STP 网络电缆（5 类或更高的直线电缆；不随机提供）将本机连接至路由器。

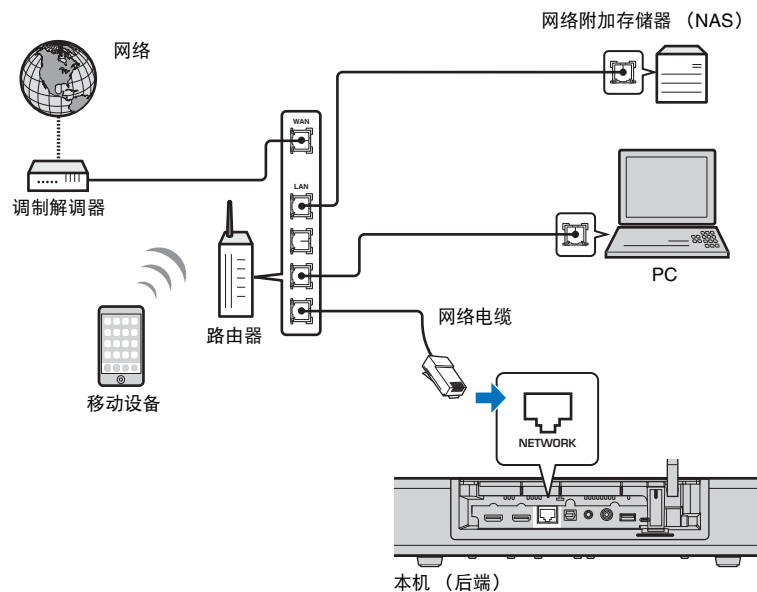

- 如果本机已经连接至无线网络并且您希望切换至有线连接，请在设定菜单中将“Network”更改为“Wired”。

无线网络

将本机连接至无线路由器（接入点）。

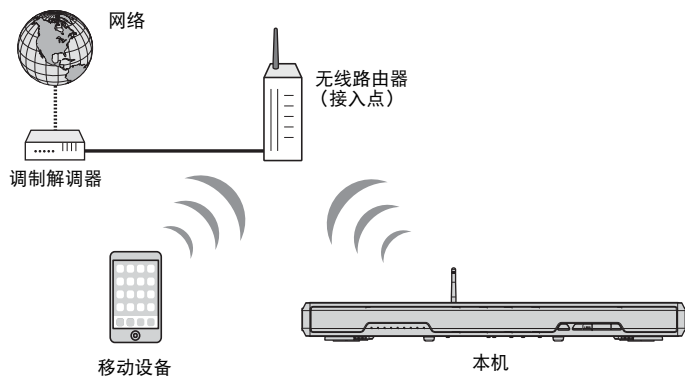

有关连接的详细信息，请参阅“将设备连接至无线网络”。
当本机连接至无线网络时，前面板上的  指示灯会亮起。



- 您无法同时使用无线网络连接和有线网络连接（第 30 页）或 Wireless Direct（第 39 页）。
- 如果本机与无线路由器（接入点）距离过远，则本机可能无法连接至无线路由器（接入点）。此时请缩短二者之间的距离。



- 如果本机无法连接至无线路由器（接入点），则会使用 Wireless Direct（第 39 页）通过本机播放移动设备上保存的音乐文件。

将设备连接至无线网络

在设定菜单中的“Wireless (Wi-Fi)”中选择适合您网络环境的连接方式。

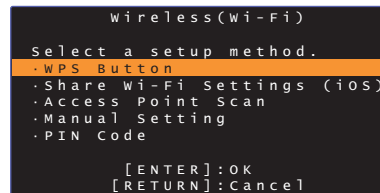

连接方式	操作
WPS Button	使用无线路由器（接入点）上的 WPS 按钮建立无线连接。
Share Wi-Fi Settings (iOS)	应用 iOS 设备（例如 iPhone）的网络设置。
Access Point Scan	搜索可用的接入点后，在显示的列表中选择接入点。
Manual Setting	通过输入所需信息，例如 SSID，手动建立无线网络连接。
PIN Code	通过使用无线路由器（接入点）注册本机的 PIN，从而建立无线连接。如果无线路由器（接入点）支持 WPS PIN 功能，则可以使用本方法。

选择连接方式

如果需要：	使用本连接方式
使用 iOS 设备轻松连接至网络	Share Wi-Fi Settings (iOS) (第 32 页)
连接至支持 WPS（推动按钮）功能的无线路由器（接入点）	WPS Button (第 33 页)
连接至支持 WPS PIN 功能的无线路由器（接入点）	PIN Code (第 38 页)
通过搜索附近的接入点连接至网络	Access Point Scan (第 34 页)
直接连接至无法确定位置的接入点	Manual Setting (第 36 页)

分享 iOS 设备设置

可以通过应用 iOS 设备（例如 iPhone）的连接设置轻松设置无线连接。
在操作前，请确认 iOS 设备已经连接至无线路由器（接入点）。



- 需要 iOS 7.1 或以上的 iOS 设备。
- 如果无线路由器（接入点）使用 WEP 加密，则 iOS 设备上的连接设置无法应用到本机以建立无线连接。参阅“搜索无线路由器（接入点）”（第 34 页）建立连接。

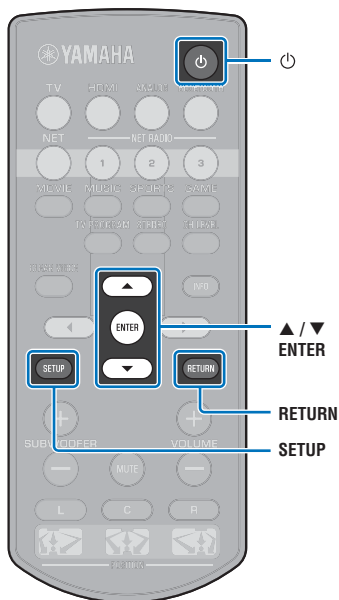

1 按 键打开本机。

2 打开电视并将电视的输入切换为显示来自本机（HDMI OUT 插孔；第 17 页）的视频。

3 按 SETUP 键两次。

设定菜单会显示在电视屏幕上。

4 使用 键选择“Network”，然后按 ENTER 键。

5 使用 键选择“Network Connection”，然后按 ENTER 键。

6 使用 键选择“Wireless (Wi-Fi)”，然后按 ENTER 键。

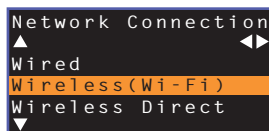

7 使用 键选择“Share Wi-Fi Settings (iOS)”，然后按 ENTER 键。

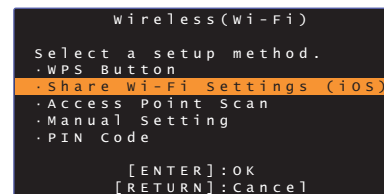

8 显示以下屏幕时，请按 ENTER 键。

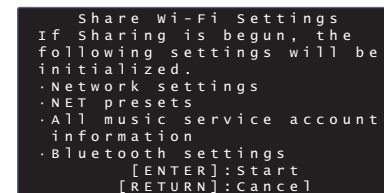

- 显示将被删除（初始化）的设置。如果不希望删除这些设置，请按 RETURN 键中断连接。

9 显示以下屏幕时，请按 ENTER 键。

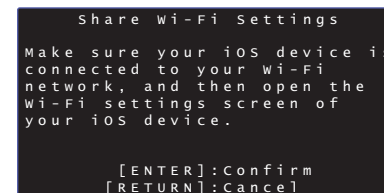

10 iOS 设备上显示 Wi-Fi 设置屏幕并从“SETUP A NEW AIRPLAY SPEAKER...”中选择本机。

按照 iOS 设备上显示的屏幕指示操作。

使用 WPS 推动按钮配置

通过推动一下 WPS 按钮即可轻松设置无线连接。

- 1 按  键打开本机。
- 2 打开电视并将电视的输入切换为显示来自本机（HDMI OUT 插孔；第 17 页）的视频。
- 3 按 **SETUP** 键两次。
设定菜单会显示在电视屏幕上。
- 4 使用 **▲/▼** 键选择“Network”，然后按 **ENTER** 键。
- 5 使用 **▲/▼** 键选择“Network Connection”，然后按 **ENTER** 键。
- 6 使用 **▲/▼** 键选择“Wireless (Wi-Fi)”，然后按 **ENTER** 键。

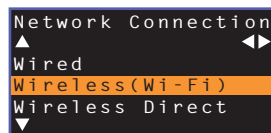

7 使用 **▲/▼** 键选择“WPS Button”，然后按 **ENTER** 键。

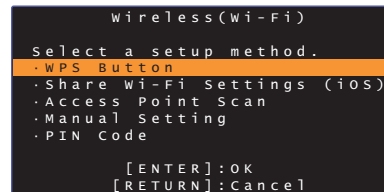

8 推动无线路由器（接入点）上的 WPS 按钮。

9 按 **ENTER** 键。

连接建立后（设备与本机已经配对），电视屏幕上会显示“Completed”。

如果显示“Not connected”，则按 **ENTER** 键重复步骤 6 开始的流程，或参阅以下信息尝试另外一种连接方式。



- 如果无线路由器（接入点）使用 WEP 加密或如果路由器的 MAC 地址过滤器启用，则无法使用 WPS 按钮建立无线连接。参阅“搜索无线路由器（接入点）”（第 34 页）建立连接。
- 如果无线路由器（接入点）配置为不广播 SSID，则无法使用 WPS 按钮建立无线连接。参阅“手动设置无线连接”（第 36 页）建立连接。



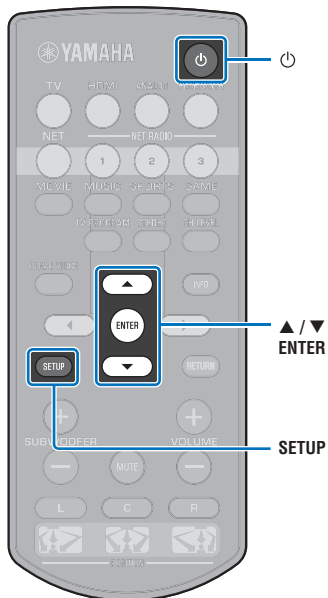

有关 WPS

WPS（Wi-Fi 保护设置）是 Wi-Fi Alliance 建立的一个标准，允许简单建立无线家庭网络。



搜索无线路由器（接入点）

搜索并连接附近的无线路由器（接入点）。

- 1 按  键打开本机。
- 2 打开电视并将电视的输入切换为显示来自本机（HDMI OUT 插孔；第 17 页）的视频。
- 3 按 **SETUP** 键两次。
设定菜单会显示在电视屏幕上。
- 4 使用  键选择“Network”，然后按 **ENTER** 键。
- 5 使用  键选择“Network Connection”，然后按 **ENTER** 键。
- 6 使用  键选择“Wireless (Wi-Fi)”，然后按 **ENTER** 键。

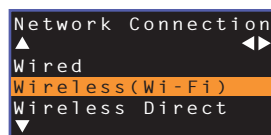

- 7 使用  键选择“Access Point Scan”，然后按 **ENTER** 键。

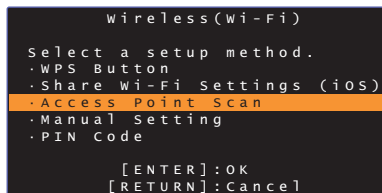

电视屏幕上出现可用的接入点列表。

- 8 使用  键选择所需接入点并按 **ENTER** 键。

电视上出现无线连接设置屏幕。

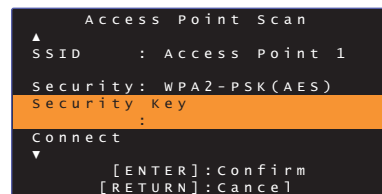

- 9 按 **ENTER** 键。

- 10 使用  /  和 **ENTER** 键输入安全密钥。

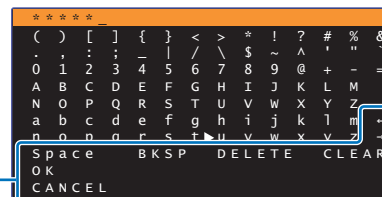

[←]/[→]: 向左和向右移动光标。

[Space]: 输入空格。

[BKSP]: 删除所选字符左侧的字符。

[DELETE]: 删除所选字符。

[CLEAR]: 删除输入所有字符。

[CANCEL]: 取消字符输入并返回至之前屏幕。

如果输入了安全密钥，则选择“OK”，然后按 **ENTER** 键。
屏幕会返回至步骤 8 中的显示。

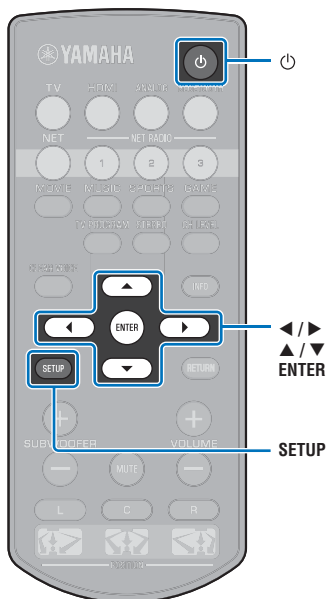

11 使用 ▲/▼ 键选择“Connect”，并按 ENTER 键启动连接进程。

连接建立后（设备与本机已经配对），电视屏幕上会显示“Completed”。

如果显示“Not connected”，则按 ENTER 键重复步骤 6 开始的流程，或参阅以下信息尝试另外一种连接方式。



- 如果无线路由器（接入点）配置为不广播 SSID，则无法使用“Access Point Scan”建立无线连接。参阅“手动设置无线连接”（第 36 页）建立连接。

12 按 SETUP 键退出设定菜单。

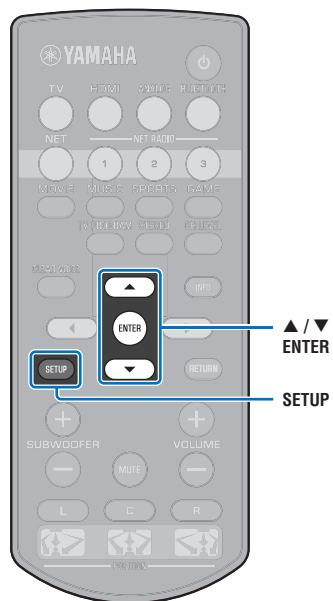

■ 手动设置无线连接

手动为网络设置 SSID（网络名称）、加密方式和安全密钥。

- 1 按  键打开本机。
- 2 打开电视并将电视的输入切换为显示来自本机（HDMI OUT 插孔；第 17 页）的视频。
- 3 按 SETUP 键两次。
设定菜单会显示在电视屏幕上。
- 4 使用 ▲/▼ 键选择“Network”，然后按 ENTER 键。
- 5 使用 ▲/▼ 键选择“Network Connection”，然后按 ENTER 键。
- 6 使用 ▲/▼ 键选择“Wireless (Wi-Fi)”，然后按 ENTER 键。
- 7 使用 ▲/▼ 键选择“Manual Setting”，然后按 ENTER 键。

```
Network Connection
▲
Wired
Wireless(Wi-Fi)
Wireless Direct
▼
```

```
Wireless(Wi-Fi)
Select a setup method.
· WPS Button
· Share Wi-Fi Settings (iOS)
· Access Point Scan
Manual Setting
· PIN Code

[ENTER]:OK
[RETURN]:Cancel
```

- 8 使用 ▲/▼ 键可选择“SSID”。

```
Manual Setting
▲
SSID :
Security: None
Security Key
Connect
▼
[ENTER]:Confirm
[RETURN]:Cancel
```

- 9 使用 ◀/▶/▲/▼ 和 ENTER 键输入接入点的 SSID。

```
abc
( ) [ ] { } < > * ! ? # % &
. : ; - | / \ $ ~ ^ &quot; ' &
0 1 2 3 4 5 6 7 8 9 @ + =
A B C D E F G H I J K L M
N O P Q R S T U V W X Y Z
a b c d e f g h i j k l m
n o p q r s t u v w x y z
Space BKSP DELETE CLEAR
OK
CANCEL
```

[←][→]: 向左和向右移动光标。
[Space]: 输入空格。
[BKSP]: 删除所选字符左侧的字符。
[DELETE]: 删除所选字符。
[CLEAR]: 删除输入所有字符。
[CANCEL]: 取消字符输入并返回至之前屏幕。

如果输入了安全密钥，则选择“OK”，然后按 ENTER 键。
屏幕会返回至步骤 8 中的显示。

- 10 使用 ▲/▼ 键选择“Security”，然后使用 ◀/▶ 键选择加密方式。

设置
None, WEP, WPA2-PSK (AES), Mixed Mode



- 由于选择“None”时通信未加密，则在选择此选项时存在第三方在未经允许的情况下接入本机的风险。

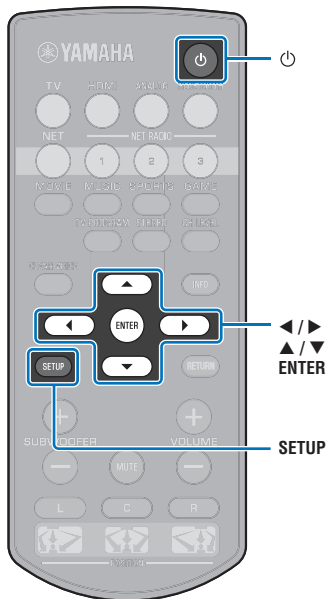

11 使用 ▲/▼ 键选择“Security Key”，然后按 ENTER 键。



- 如果在步骤 10 中选择了“None”，则此项目不可用。

12 使用 ◀/▶/▲/▼ 和 ENTER 键输入安全密钥。

如果在步骤 10 中选择了“WEP”，输入 5 或 13 个字符串或 10 或 26 个 16 进制（基础 16）键。

如果选择了“WEP”以外的其他方法，输入 8 至 63 个字符串或 64 个 16 进制（基础 16）键。



- 16 进制（基础 16）键使用 0 至 9 的数字和 a 至 f 的字母组合。字母不区分大小写。

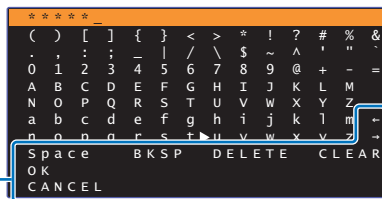

- [←][→]: 向左和向右移动光标。
- [Space]: 输入空格。
- [BKSP]: 删除所选字符左侧的字符。
- [DELETE]: 删除所选字符。
- [CLEAR]: 删除输入所有字符。
- [CLEAR]: 取消字符输入并返回至之前屏幕。

如果输入了安全密钥，则选择“OK”，然后按 ENTER 键。屏幕会返回至步骤 8 中的显示。

13 使用 ▲/▼ 键选择“Connect”，并按 ENTER 键启动连接进程。

连接建立后（设备与本机已经配对），电视屏幕上会显示“Completed”。

如果显示了“Not connected”，则按 ENTER 键重复步骤 6 开始的流程。

14 按 SETUP 键退出设定菜单。

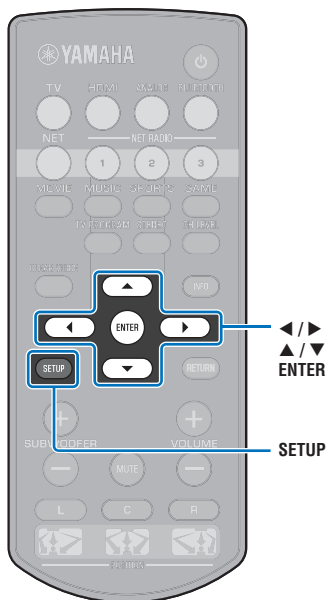

使用 WPS PIN 代码

使用无线路由器（接入点）注册本机的 PIN 代码以建立连接。

- 1 按  键打开本机。
- 2 打开电视并将电视的输入切换为显示来自本机（HDMI OUT 插孔；第 17 页）的视频。
- 3 按 **SETUP** 键两次。
设定菜单会显示在电视屏幕上。
- 4 使用 **▲/▼** 键选择“Network”，然后按 **ENTER** 键。
- 5 使用 **▲/▼** 键选择“Network Connection”，然后按 **ENTER** 键。
- 6 使用 **▲/▼** 键选择“Wireless (Wi-Fi)”，然后按 **ENTER** 键。

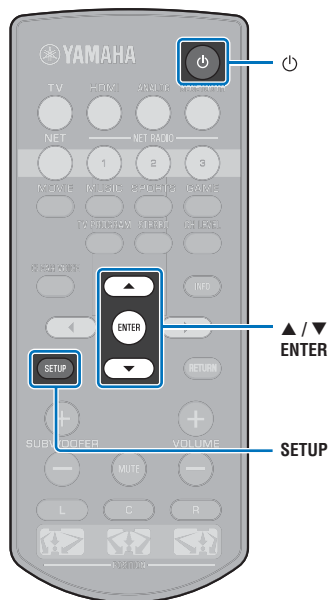

- 7 使用 **▲/▼** 键选择“PIN Code”，然后按 **ENTER** 键。

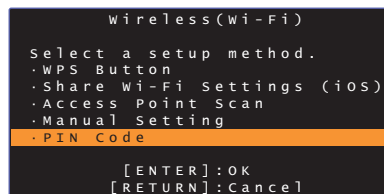

电视屏幕上出现可用的接入点列表。

- 8 使用 **▲/▼** 键选择所需接入点并按 **ENTER** 键。

本机的 PIN 代码会出现在电视屏幕上。

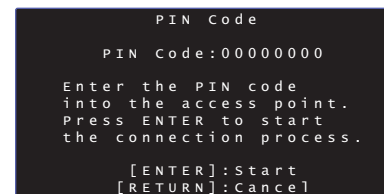

- 9 将本机的 PIN 代码输入无线路由器（接入点）。

有关设置的详细信息，请参阅无线路由器（接入点）附带的用户说明书。

- 10 按 **ENTER** 键启动连接进程。

连接建立后（设备与本机已经配对），电视屏幕上会显示“Completed”。

如果显示“Not connected”，则按 **ENTER** 键重复步骤 6 开始的流程，或参阅以下信息尝试另外一种连接方式。



- 如果无线路由器（接入点）使用 WEP 加密或如果路由器的 MAC 地址过滤器启用，则无法使用 PIN 代码建立无线连接。参阅“搜索无线路由器（接入点）”（第 34 页）建立连接。

- 11 按 **SETUP** 键退出设定菜单。

将移动设备直连至设备 (Wireless Direct)

不使用无线路由器（接入点）而直接将移动设备连接至本机。

无线直连支持以下内容。

- 使用已经安装了指定 HOME THEATER CONTROLLER (WLAN) 应用程序的移动设备操作本机。
- 使用 AirPlay 播放存储在 iOS 设备上的音乐文件。

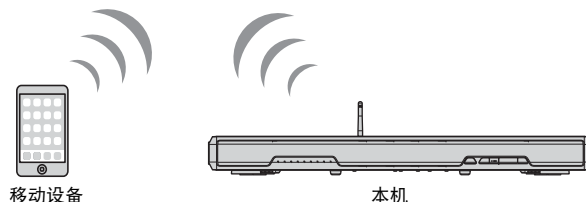
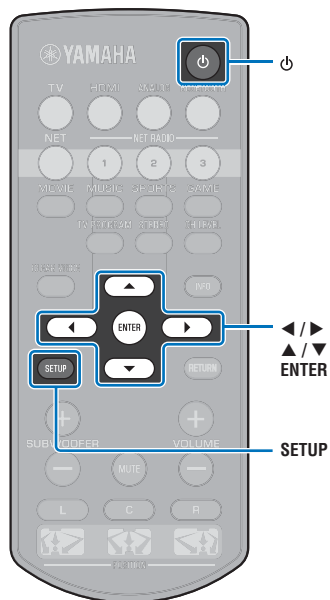

- 您无法同时使用无线直连和有线网络连接（第 30 页）或无线网络连接（第 31 页）。
- 当 Wireless Direct 启用时，本机无法连接至网络。因此，无法使用任何类型的网络服务，例如网络广播。

- 1 按 **POWER** 键打开本机。
- 2 打开电视并将电视的输入切换为显示来自本机（HDMI OUT 插孔；第 17 页）的视频。

- 3 按 **SETUP** 键两次。
设定菜单会显示在电视屏幕上。

- 4 使用 **▲/▼** 键选择“Network”，然后按 **ENTER** 键。

- 5 使用 **▲/▼** 键选择“Network Connection”，然后按 **ENTER** 键。

- 6 使用 **▲/▼** 键选择“Wireless Direct”，然后按 **ENTER** 键。

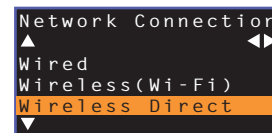

- 7 使用 **▲/▼** 键选择“Security”，然后使用 **◀/▶** 键选择加密方式。

设置
None, WPA2-PSK (AES)

大多数情况下，应该选择“WPA2-PSK (AES)”。如果您的移动设备不支持“WPA2-PSK (AES)”，则请选择“None”。



- 由于选择“None”时通信未加密，则在选择此选项时存在第三方在未经允许的情况下接入本机的风险。

- 8 使用 **▲/▼** 键选择“Security Key”，然后按 **ENTER** 键。



- 如果在步骤 7 中选择了“None”，则此项目不可用。

9 使用 ◀/▶/▲/▼ 和 ENTER 键输入安全密钥。

输入 8 至 63 中的字符串，或 64 个 16 进制（基础 16）键。



- 16 进制（基础 16）键使用 0 至 9 的数字和 a 至 f 的字母组合。字母不区分大小写。

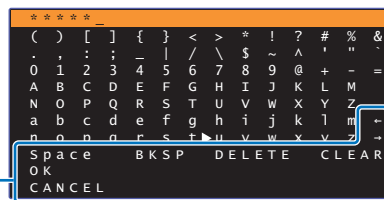
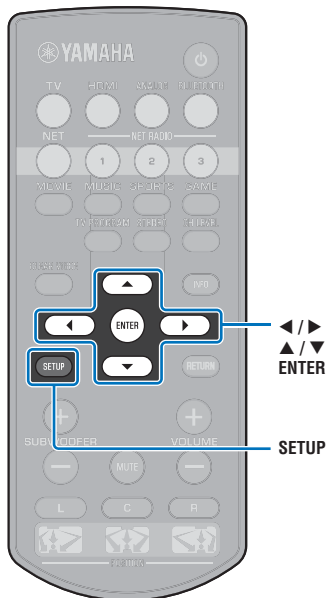

- [←][→]: 向左和向右移动光标。
- [Space]: 输入空格。
- [BKSP]: 删除所选字符左侧的字符。
- [DELETE]: 删除所选字符。
- [CLEAR]: 删除输入所有字符。
- [CANCEL]: 取消字符输入并返回至之前屏幕。

如果输入了安全密钥，则选择“OK”，然后按 ENTER 键。会显示以下屏幕。

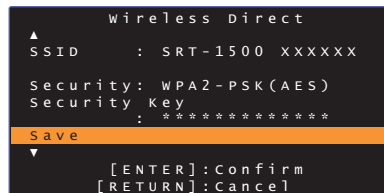

- 在执行下一步骤前，记录以下信息。这些信息需要用来配置移动设备的 Wi-Fi 设置。
 - 电视屏幕上显示的 SSID
 - 刚输入的安全密钥

10 使用 ▲/▼ 键选择“Save”，然后按 ENTER 键保存设置。

此设置完成并且电视屏幕上会显示“Set the mobile device.”。本机作为接入点。

然后配置移动设备的 Wi-Fi 设置。

11 配置移动设备的 Wi-Fi 设置。

有关移动设备设置的详细信息，请参阅移动设备的使用说明书。

- ① 启用移动设备的 Wi-Fi 功能。
- ② 从可用的接入点的列表中选择在步骤 9 中显示的 SSID。
- ③ 如果提示需要密码，则输入在步骤 9 中显示的安全密钥。

12 按 SETUP 键退出设定菜单。

播放保存在媒体服务器上的音乐 (PCs/NAS)

可以播放保存在电脑上的音乐文件或本机上兼容 DLNA 的 NAS。



- 若要使用本功能，本机和电脑必须连接至相同的路由器（第 30 页）。可以通过在设定菜单中的“Information”（第 53 页）查看网络参数（例如 IP 地址）是否正确配置至本机。
- 当使用无线网络连接时，音频可能会中断。此时请使用有线网络连接。



- 支持以下文件格式。
 - 本机支持 WAV（仅限 PCM 格式）、MP3、WMA、MPEG-4 AAC、FLAC 和 ALAC（Apple Lossless Audio Codec）文件（仅限 1- 或 2- 声道音频）的播放。
 - 本机与采样率至多为 192 kHz 的 WAV 和 FLAC 文件、96 kHz 的 ALAC 文件以及 48 kHz 的其他文件兼容。
 - 本机支持 WAV、FLAC 和 ALAC 文件的无缝隙播放。
 - 若要播放 FLAC 文件，需要使用 DLNA 在电脑上安装支持分享的 FLAC 文件的服务软件或使用支持 FLAC 文件的 NAS。
 - 数字版权管理（DRM）内容无法播放。

媒体分享设置

如要播放保存在电脑上或兼容 DLNA 的 NAS 的音乐文件，首先需要在各音乐服务器上配置媒体分享设置。

对于安装了 Windows Media Player 的电脑

本机支持 Windows Media Player 11 或以上的版本。本节以 Windows Media Player 12 的设置作为示例进行说明。

- 1 启动电脑上的 Windows Media Player 12。
- 2 选择“Stream”，然后选择“Turn on media streaming”。
- 3 点击“Turn on media streaming”。
- 4 从本机机型名称旁边的下拉列表中选择“Allowed”。
- 5 点击“OK”退出。

对于安装有其他 DLNA 服务器软件的电脑或 NAS

有关设备或软件以及配置媒体分享设置的信息，请参阅使用说明书。

播放音乐文件

使用安装在移动设备上的 MusicCast CONTROLLER 应用程序播放音乐文件。



- 播放音乐文件前配置 MusicCast CONTROLLER 应用程序的基本设置。
- 有关详情，请参阅随附的“MusicCast 设置指南”。

收听网络收音机

可以从世界各地收听网络广播网站。



- 若要使用此功能，本机必须连接至网络（第 30 页）。可以通过在设定菜单中的“Information”（第 53 页）查看网络参数（例如 IP 地址）是否正确配置至本机。
- 您无法接收某些网络广播网站。
- 本机使用 vTuner 网络广播网站数据库服务。
- 本服务可能不经通知而中断。

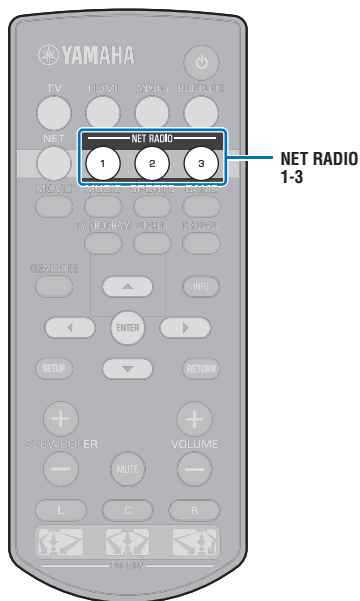

播放网络收音机

使用安装在移动设备上的 MusicCast CONTROLLER 应用程序选择网络广播网站。



- 在选择网络广播网站之前，请配置 MusicCast CONTROLLER 应用程序的基础设置。
- 有关详情，请参阅随附的“MusicCast 设置指南”。

注册喜爱的网络收音机网站

将网络广播网站配置至遥控器上的 NET RADIO 键，或将其保存在 vTuner 书签文件夹中。

将网站分配至 NET RADIO 键

- 1 选择所需的网络广播网站。
- 2 按住其中一个 NET RADIO 键（1 到 3）至少 3 秒钟。

调频至分配的网络广播网站

- 1 按下希望分配的网络广播网站的 NET RADIO 键（1 到 3）。

输入源切换至 NET，并且流媒体开始。



在 vTuner 网页上注册网站

也可以在 vTuner 网页上注册您喜欢的网络广播网站。

1 在本机上选择任意的网络广播网站。

此操作在首次注册广播网站时是必须的。

2 检查本机的 vTuner ID。

可以在设定菜单的“Information”（第 53 页）中搜索 vTuner ID。

3 使用电脑上的网页浏览器接入 vTuner 网页 (<http://yradio.vtuner.com/>)，然后输入 vTuner ID。

您可以切换语言。



在此区域输入 vTuner ID。



- 若要使用此功能，需要创建您的个人账户。使用电子邮件地址创建您的账户。

4 注册您喜欢的广播网站。

点击网站名称旁边的“添加”图标（♥+）。



- 若要从文件夹中删除“书签”文件夹，在主页屏幕中选择“书签”，然后点击网站名称旁边的“删除”图标（♥-）。

使用 AirPlay 播放音乐

本 AirPlay 功能可允许您通过网络在本机上播放 iTunes 或 iPod 音乐。



- 本节将所有“iPod touch”、“iPhone”和“iPad”统称为“iPod”。“除非另外指明，否则“iPod”指的是“iPod touch”、“iPhone”和“iPad”。

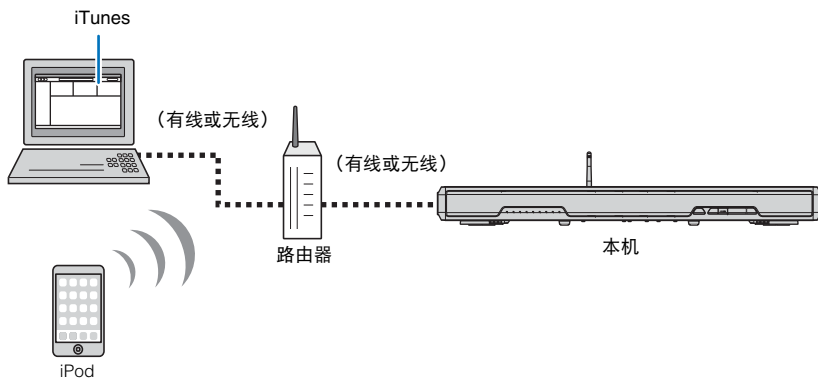

- 若要使用本功能，本机和电脑或 iPod 必须连接至相同的路由器（第 30 页）。可以通过在设定菜单中的“Information”（第 53 页）查看网络参数（例如 IP 地址）是否正确配置至本机。
- 当使用多重 SSID 路由器时，接入本机可能会根据 SSID 的连接而被禁止。请将本机和 iPod 连接至同一 SSID。
- AirPlay 功能需要与运行 iOS 4.3.3 或更高版本的 iPhone、iPad 或 iPod touch，运行 OS X 版本 10.8 “Mountain Lion”或更高的 Mac，或装有 iTunes 10.2.2 及更高版本的 Mac 或 Windows 电脑才能使用。

播放 iTunes/iPod 音乐内容

执行以下流程播放本机上的 iTunes/iPod 音乐内容。

1 打开本机，然后启动电脑上的 iTunes 或在 iPod 上显示播放屏幕。

如果 iTunes/iPod 可以识别本机，则 AirPlay 图标（）会显示。

iTunes（示例）

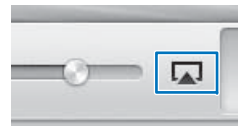

iPod iOS7/iOS8（示例）

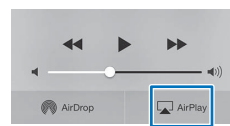

iPod iOS 6（示例）

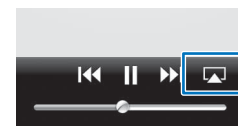

- 如果图标未出现，则检查本机和电脑 / iPod 是否已经正常连接至路由器。

2 在 iTunes/iPod 上，点击（轻触）AirPlay 图标并将本机（本机的网络名称）作为音频输出设备选择。

iTunes（示例）

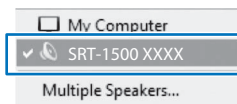

iPod（示例）

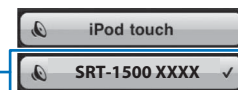

本机的网络名称

3 选择一首歌曲并开始播放。

若要操作播放，则使用 iPod 上的音乐应用程序或电脑上的 iTunes。

输入源切换至 NET，并且播放开始。

NET
■
亮起



- 当通过将设定菜单中的“Network Standby”（第 55 页）设置为“On”而在 iTunes 或 iPod 上启动播放时，可以自动开启本机。
- 您可以编辑在设定菜单的“Network Name”（第 55 页）中的 iTunes/iPod 上显示的网络名称（网络上本机名称）。
- 在播放过程中可以在 iTunes/iPod 上调整本机音量。

警告

- 当使用 iTunes/iPod 控制器调整音量时，音量可能会意外变大。这会损坏本机或音箱。如果播放过程中音量突然变大，立即停止 iTunes/iPod 上的播放。

播放存储在移动设备上的音乐

使用本功能可以通过网络播放移动设备中存储的音乐。

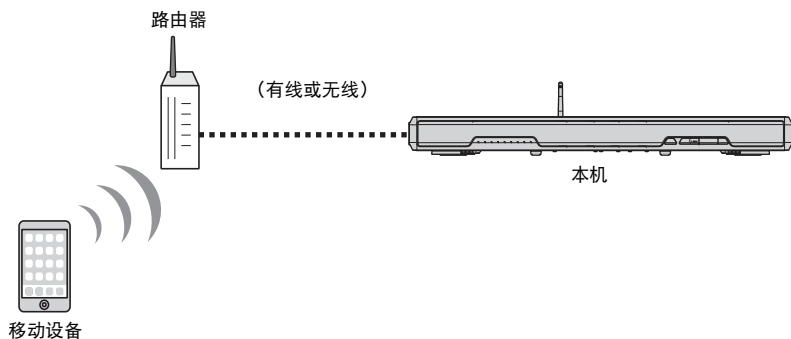

- 若要使用本功能，本机和电脑或移动设备必须连接至相同的路由器（第 30 页）。可以通过在设定菜单中的“Information”（第 53 页）查看网络参数（例如 IP 地址）是否正确配置至本机。
- 当使用多重 SSID 路由器时，接入本机可能会根据 SSID 的连接而被禁止。请将本机和移动设备连接至同一 SSID。

使用移动设备播放歌曲

使用安装在移动设备上的 MusicCast CONTROLLER 应用程序操作播放。



- 播放音乐前配置 MusicCast CONTROLLER 应用程序的基本设置。
- 有关详情，请参阅随附的“MusicCast 设置指南”。

警告

- 当使用移动设备控制器调整音量时，音量可能会意外变大。这样会损坏本机或音箱。如果播放过程中音量突然变大，立即停止移动设备上的播放。

设置

设定菜单

本机的各种设置可通过设定菜单指定和调整。可用的选项为声道音量控制、HDMI 设置和网络设置。

设定菜单显示在电视屏幕上，并且可通过电视屏幕操作。有关在电视上显示设定菜单的说明，请参阅“在电视上显示菜单屏幕”（第 17 页）。

设置设定菜单

1 按 SETUP 键。

要显示 Network 或 Bluetooth 菜单，请再次按 SETUP 键。

设定菜单

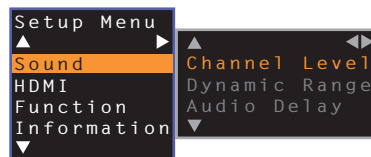

- 按住 SETUP 键 3 秒钟以上可直接在屏幕上显示“OSD Language”（第 18 页，第 51 页）。
- 如果本机的固件更新可用，则在设定菜单中会显示信封图标（✉）（第 57 页）。

2 使用 ▲/▼ 键选择菜单，然后按 ENTER 键。

重复以上步骤以显示所需菜单。

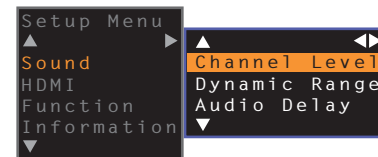

▶ 键可用来代替 ENTER 键。

按 ◀ 键或 RETURN 键可返回上一菜单。

3 使用 ▲/▼ 键更改每个菜单的设置值。

4 再次按 SETUP 键退出设定菜单。

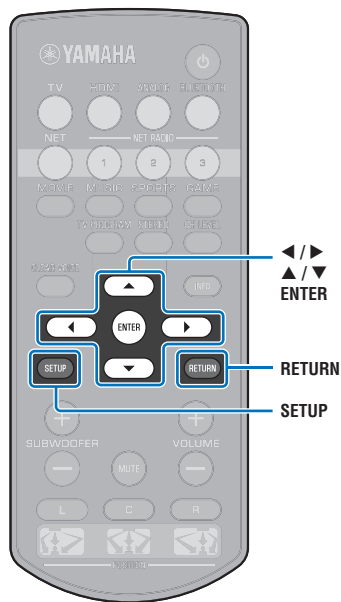

设定菜单列表

菜单	项目	功能	页码	
Sound	Channel Level	Front L, Front R, Center, Surround L, Surround R, Subwoofer	调节各个声道的音量。	49
	Dynamic Range		指定动态范围。	49
	Audio Delay		调整视频和音频输出之间的延迟。	49
HDMI	HDMI Control		打开或关闭 HDMI 控制。	50
	HDMI Audio Out		选择是通过本机还是通过电视播放 HDMI 音频输入。	50
	Audio Assign		当 HDMI 选择为输入源时，指定 TV 插孔或 HDMI IN 插孔的输入源。	50
Function	Dimmer		调节前面板指示灯的亮度。	51
	OSD Language		更改电视屏幕上显示菜单所使用的语言。	51
	Auto Power Standby		打开或关闭自动待机。	51
Information	Audio		显示音频输入信号信息。	52
	Video		显示视频输入信号信息。	52
	System		显示本机的固件版本。	52
Network	Information		显示本机的网络信息。	53
	Network Connection		选择网络连接方式。	53
	IP Address	DHCP, IP Address, Subnet Mask, Default Gateway, DNS Server (P), DNS Server (S)	配置网络参数（例如 IP 地址）	54
	MAC Address Filter	Filter, MAC Address 1-10	设置 MAC 地址过滤器以限制从其他网络设备接入本机。	54
	Network Standby		启用 / 禁用从其他网络设备开启本机的功能。	55
	Network Name		编辑显示在其他网络设备上的网络名称（网络上的本机名称）。	55
	Network Update	Perform Update	通过网络更新固件。	55
Bluetooth	Bluetooth		启用 / 禁用 Bluetooth 功能。	56
	Transmission		打开或关闭将音频传输至 Bluetooth 设备，例如 Bluetooth 音箱的功能。	56
	Device Search		搜索传输音频的 Bluetooth 设备，例如 Bluetooth 音箱。	56
	MAC Address		显示用于 Bluetooth 连接的 MAC 地址。	56

Sound

Channel Level

Setup Menu → Sound → Channel Level

调节每个声道的音量可平衡输出增益。可使用从每个声道输出的测试声音来调节音量，实现最佳平衡。

项目

Front L, Front R, Center, Surround L, Surround R, Subwoofer

可调范围

-10 到 +10

Dynamic Range

Setup Menu → Sound → Dynamic Range

调节本机的动态范围（最低音量与最高音量之间的差值）。

设置

Auto（默认值）	将动态范围设为一个支持低音量舒适听音的增益上。
Standard	针对普通家用建议的动态范围。
Max	在输出信号时不调节输入信号的动态范围。

Audio Delay

Setup Menu → Sound → Audio Delay

有时，电视图像会落后于声音。您可以使用此功能延迟声音输出以将其与视频图像同步。

设置

0 ms–500 ms	指定以 5 ms 递进的音频输出计时。
Auto（默认值）	当支持自动对口型功能的电视已通过 HDMI 连接至本机时，将自动调整视频和音频输出之间的延迟。

HDMI

用于配置与 HDMI 信号和 HDMI 控制功能相关的设置。

HDMI Control

Setup Menu → HDMI → HDMI Control

打开或关闭 HDMI 控制（第 19 页）。

设置

Off（默认值）	禁用控制功能。本机的待机功耗将降低。
On	启用控制功能。

HDMI Audio Out

只有当“HDMI Control”设置为“Off”时，才可以配置这一设置。

Setup Menu → HDMI → HDMI Audio Out

用于选择一个设备来播放 HDMI 音频信号。

设置

AMP（默认值）	播放输入声音信号。
TV	播放连接到 HDMI OUT (ARC) 插孔的电视输出的音频内容。无法通过本机调整音量。使用电视调整音量。



- 当“HDMI Control”设置为“On”时，根据与本机连接的电视配置的设置选择音频输出设备。
- 输入到本机的 HDMI IN 插孔的 HDMI 视频信号始终是从本机的 HDMI OUT (ARC) 插孔输出的。

Audio Assign

Setup Menu → HDMI → Audio Assign

当将 HDMI 选择为输入源时，指定是否通过本机的 HDMI IN 插孔或 TV（数字光纤）插孔输入音频。

设置

HDMI（默认值）， Optical

Function

Dimmer

Setup Menu → Function → Dimmer

调节前面板指示灯的亮度。

设置

-2 (熄灭) -1 (正常: 默认), 0 (亮度)



- 如果本功能设置为“-2”或“-1”，只有通过本机进行操作时，显示屏才会变亮。

OSD Language

Setup Menu → Function → OSD Language

用于选择电视屏幕上显示的菜单所使用的语言。

设置

日本語	菜单显示为日语。
ENGLISH (默认值)	菜单显示为英语。
DEUTSCH	菜单显示为德语。
FRANÇAIS	菜单显示为法语。
ESPAÑOL	菜单显示为西班牙语。
ITALIANO	菜单显示为意大利语。
NEDERLANDS	菜单显示为荷兰语。
РУССКИЙ	菜单显示为俄语。
SVENSKA	菜单显示为瑞典语。
TÜRK	菜单显示为土耳其语。



- 按住 SETUP 键 3 秒钟以上可直接在电视屏幕上显示“OSD Language”。
- 使用支持 HDMI 控制功能的电视时，设置可能会自动发生变更。

Auto Power Standby

Setup Menu → Function → Auto Power Standby

打开或关闭自动待机。

当此功能启动时，本机在不使用时关闭。

设置

Off (英国、欧洲和俄罗斯以外型号的默认设置), On (英国、欧洲和俄罗斯以外型号的默认设置)

当“Auto Power Standby”置为“On”时，本机如下指示自动关闭

- 音频输入至本机，但本机超过 8 小时不执行操作。
- HDMI、BLUETOOTH 或 NET 被选作输入源，但超过 20 分钟无音频输入至本机或本机未执行操作。
- HDMI 被选作输入源，但超过 20 分钟无播放设备连接至本机的 HDMI IN 插孔。

在自动待机功能自动关闭本机之前 5 分钟，前面板上的指示灯会指示倒计时，直至本机关闭。

5 分钟前



10 秒钟前

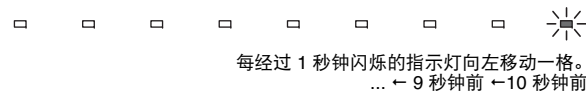

- 使用前面板上的键也可以打开或关闭 Auto Power Standby (第 60 页)。

Information

显示输入至本机的音频和视频信号的信息。

Audio



将显示下列有关当前音频输入信号的信息。

格式	数码音频格式
声道数目	声道的数量包含在输入信号中 — 前 / 环绕声 / 低频效应 (LFE)。 示例: “3/2/0.1” 表示信号包含 3 个前声道、2 个环绕声声道和一个 LFE。 如果信号包含前声道、环绕声声道和 LFE 之外的声道, 则可能会显示声道总数。示例: “5.1ch”。
采样频率	数字输入信号的采样频率
比特率	输入信号的每秒比特率



- 某些输入信号的音频比特率或采样频率可能不会显示。

Video



将显示下列有关当前视频输入信号的信息。

类型	HDMI 或 DVI
分辨率	视频信号分辨率

System



显示本机上当前安装的固件版本。

Network

配置网络设置。



- 一些菜单无法叠加在电视屏幕的视频内容之上。

Information

Setup Menu



Network



Information

在本机上显示网络信息。



- 显示的选项根据网络连接类型而不同（Wired/Wireless (Wi-Fi)/Wireless Direct）。

Status	NETWORK 插孔的连接状态
Connection	连接方式
MC Network	MusicCast Network 的连接状态
SSID	本机连接的接入点
Security	网络的加密方式
MAC Address	MAC 地址（Ethernet/Wi-Fi）
IP Address	IP 地址
Subnet Mask	子网掩码
Default Gateway	默认网关的 IP 地址
DNS Server (P)	主 DNS 服务器的 IP 地址
DNS Server (S)	辅助 DNS 服务器的 IP 地址
vTuner ID	网络广播（vTuner）的 ID

Network Connection

Setup Menu



Network



Network Connection

选择网络连接方式。

设置

Wired	当使用网络电缆（不随机提供）将本机连接至网络时选择此选项。
Wireless (Wi-Fi)	当通过无线路由器（接入点）将本机连接至网络时选择此选项。
Wireless Direct	当直接将移动设备连接至本机时选择此选项。

IP Address

Setup Menu → Network → IP Address

配置网络参数（例如 IP 地址）

□ DHCP

选择是否使用 DHCP 服务器。

设置

Off	不使用 DHCP。手动配置网络参数。有关详细信息，请参阅“手动网络设置”。
On（默认值）	DHCP 服务器用于自动获取本机的网络参数（例如 IP 地址）。

手动网络设置

1 将“DHCP”设置为“Off”。

2 使用 ▲/▼ 键可选择参数类型。

IP Address	指定 IP 地址。
Subnet Mask	指定子网掩码。
Default Gateway	指定默认网关的 IP 地址。
DNS Server (P)	指定主 DNS 服务器的 IP 地址。
DNS Server (S)	指定辅助 DNS 服务器的 IP 地址。

3 使用 ◀/▶ 键移动编辑位置，使用 ▲/▼ 键选择数值。

4 按 ENTER 键。

MAC Address Filter

Setup Menu → Network → MAC Address Filter

MAC 地址过滤器限制用于操作本机的网络设备。当通过移动设备上的应用程序操作本机时，指定设备的 MAC 地址。



• AirPlay 功能（第 44 页）或兼容 DLNA 的设备（第 41 页）的操作不受此设置的限制。

□ Filter

启用 / 禁用 MAC 地址过滤器。

设置

Off（默认值）	禁用 MAC 地址过滤器。
On	启用 MAC 地址过滤器。在“MAC Address 1–10”中，指定可以操作本机的网络设备的 MAC 地址。

□ MAC Address 1–10

当“Filter”设置为“On”时，指定可以操作本机的网络设备的 MAC 地址（至多 10 个）。

1 使用 ▲/▼ 键选择 MAC 地址数量（1 到 10）。

2 使用 ◀/▶ 键移动编辑位置，使用 ▲/▼ 键选择数值。

3 按 ENTER 键。

Network Standby

Setup Menu → Network → Network Standby

打开或关闭操作网络设备或 *Bluetooth* 设备时控制本机电源（网络待机）的功能。

设置

Off	禁用网络待机功能。
On (默认值)	启用网络待机功能。 当本机关闭而安装在移动设备上的 MusicCast CONTROLLER 或 HOME THEATER CONTROLLER (WLAN) 应用程序用于初始化播放时，本机开启。 本机会根据以下 <i>Bluetooth</i> 设备的操作而开启和关闭。 协调电源打开 如果在本机关闭时将 <i>Bluetooth</i> 设备与本机连接，则本机将打开，且输入源将切换到 BLUETOOTH。 协调电源关闭 如果在本机打开时， <i>Bluetooth</i> 设备与本机断开，则本机将关闭。 (只有当 BLUETOOTH 被选为输入源时。)



- 本机在“Network Standby”设置为“On”时消耗的电源要比设置为“Off”时多。

Network Name

Setup Menu → Network → Network Name

编辑此设备在其他网络上显示的名称（网络上的本机名称）。会指定长度至多为 15 个字符的名称。

1 使用 ◀/▶ 键移动编辑位置，使用 ▲/▼ 键选择字符。

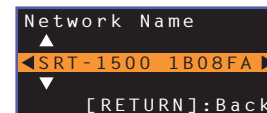

- 可以使用以下字母数字字符和符号。
() [] { } < > * ! ? # % & . , ; _ | / \ \$ ~ ^ ' ` 0-9 @ + - = A-Z a-z

2 按 RETURN 键。

Network Update

Setup Menu → Network → Network Update

通过网络更新固件。

Perform Update

此选项在更新了固件后可以使用。有关详细信息，请参阅“更新设备固件”（第 57 页）。

Bluetooth

配置 *Bluetooth* 设置。



- 一些菜单无法叠加在电视屏幕的视频内容之上。

Bluetooth



启用 / 禁用 *Bluetooth* 功能。

设置

Off	禁用 <i>Bluetooth</i> 功能。
On (默认值)	启用 <i>Bluetooth</i> 功能。

Transmission

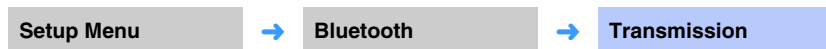

从本机将音频传输至 *Bluetooth* 音箱或耳机。

设置

Off (默认值)	无法传输音频。
On	输入至本机的音频可以传输至 <i>Bluetooth</i> 音箱或耳机。

Device Search



选择音频要传输至的 *Bluetooth* 音箱或耳机，并且将音箱或耳机与本机配对以建立连接。

MAC Address



显示用于 *Bluetooth* 连接的 MAC 地址。

更新设备固件

将根据需要发布用于提供附加功能或产品改进的新固件。如果本机已连接至网络，您可以通过网络下载固件并进行更新。

当新固件发布后第一次开启本机时，在电视屏幕上会显示固件更新的信息，并且在设定菜单中会显示信封图标 (✉) (第 47 页)。

本机的固件可以如下进行更新。

- 从设定菜单的“Network Update”中更新固件。
- 通过将 USB 闪存连接至已经保存了本机固件更新的位置，更新固件 (第 58 页)。
- 使用安装在移动设备上的指定 MusicCast CONTROLLER 应用程序更新固件。按照 MusicCast CONTROLLER 指南操作应用程序和更新固件。

注

- 固件更新过程中，请勿操作本机或断开电源线或网络电缆的连接。固件更新需要 20 分钟或更长时间 (根据网络连接速度)。
- 如果网络连接速度过慢，或本机连接至无线网络，根据网络连接情况不同，网络更新可能无法进行。此时，请使用 USB 闪存更新固件 (第 58 页)。
- 若要执行以下流程，您的电视必须通过 HDMI 连接至本机。
- 有关更新的详细信息，请访问 Yamaha 网站。

使用设定菜单中的“Network Update”更新固件。

1 按 SETUP 键两次。

设定菜单会显示在电视屏幕上。

2 使用 ▲/▼ 键选择“Network”，然后按 ENTER 键。

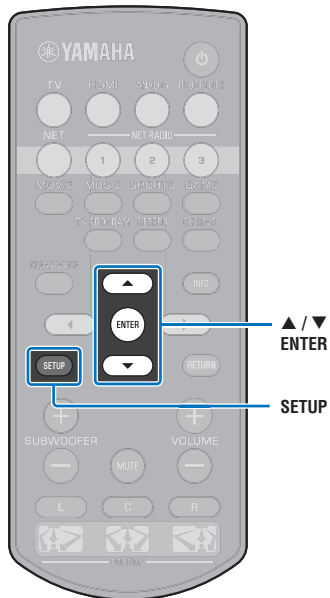

3 使用 ▲/▼ 键选择“Network Update”，然后按 ENTER 键。

当固件更新可用时会显示以下屏幕。



- 若要不再更新固件而取消操作，请按 SETUP 键。

4 按 ENTER 键。

电视屏幕变黑，固件更新开始。

前面板上的指示灯会指示更新的进程。

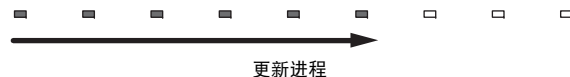

- 如果有多个固件更新，每个固件更新开始时指示灯会开始点亮。

- 5 当前面板上的指示灯如下所示交替点亮时，按本机前面板上的 \odot （电源）键。

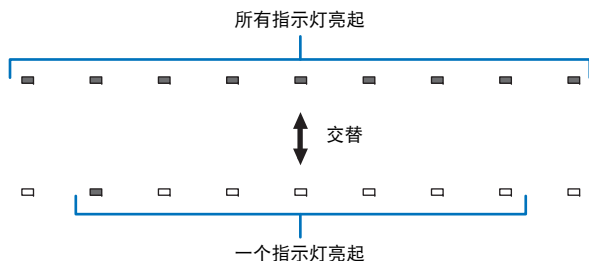

固件更新完成。



- 如果固件更新失败，最右侧的指示灯会闪烁蓝色。使用 \odot （电源）键关闭本机然后再重新打开，再次从步骤 1 开始重复流程。如果固件更新再次失败，确认本机已经正确连接至网络。

通过连接 USB 闪存更新固件

从 Yamaha 网站上下载最新的固件版本至 USB 闪存，然后用于更新本机固件。
当需要更新固件详细信息时，请参阅提供的信息。

- 1 将本机的固件保存至 USB 闪存。
- 2 关闭本机。
- 3 将 USB 闪存连接至本机后面板上的 UPDATE ONLY 插孔。

- 4 按本机上的 VOLUME - 键的同时按前面板上的 \odot 键。

固件更新开始。

前面板上的指示灯会指示更新的进程。

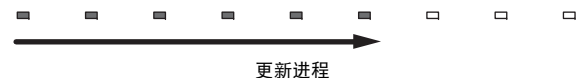

- 如果有多个固件更新，每个固件更新开始时指示灯会开始点亮。

- 5 当前面板上的指示灯如下所示交替点亮时，按本机前面板上的 \odot （电源）键。

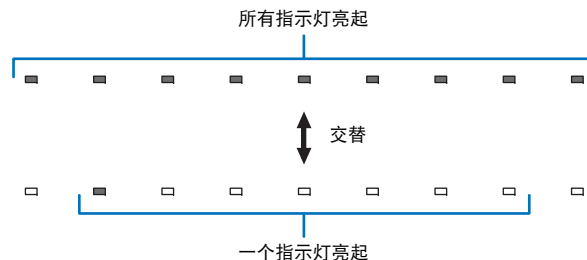

固件更新完成。



- 如果固件更新失败，最右侧的指示灯会闪烁蓝色。使用 \odot （电源）键关闭本机然后再重新打开，再次从步骤 1 开始重复流程。如果固件更新再次失败，请确认以下信息。
 - USB 闪存已经正确连接至 UPDATE ONLY 插孔。
 - 执行固件更新时请参阅提供的信息，确认 USB 闪存中含有本机的固件更新。
 - 本机已正确连接至网络。

初始化设备设置

本机的各种设置均可以初始化。您可以选择初始化基础设备设置（不初始化网络设置），或仅初始化网络设置。

初始化基础设备设置

会初始化除了网络设置以外的基础设备设置。

1 关闭本机。

2 按住本机前面板上的 （电源）键超过 3 秒钟。

一旦设置被初始化，本机开启，前面板上的所有指示灯会闪烁片刻，然后本机可以进行操作。



- 除了基础设备设置外，还可以初始化以下设置。
 - Network Standby (第 55 页)
 - Bluetooth 功能 (第 56 页)

初始化网络设置

可以初始化以下设置。

- 在设定菜单中设置“Network”和“Bluetooth”
- 分配至 NET RADIO 1–3 键的网络广播网站
- Bluetooth 配对信息

1 关闭本机。

2 在按本机前面板上的 **CONNECT** 键时按 （电源）键。

一旦设置被初始化，本机开启，前面板上的所有指示灯会闪烁片刻，然后本机可以进行操作。



- 在进行网络设置初始化时，本机下次开启时会显示“Share Wi-Fi Settings (iOS)”屏幕（第 17 页）。

附录

故障排除

当本机工作不正常时，请参阅下面的表。如果您遇到的问题没有列在下面，或如果下面给出的指导不起作用，关闭本机，断开交流电源线的连接，并联系距您最近的 Yamaha 经销商或服务中心。

一般

问题	原因	解决措施	参考页码
本机操作不正常。	内部微电脑因受到外部电击（例如闪电或过量静电）或电源电压较低而被冻结。	从插座断开交流电源线，然后在 30 秒钟后再次插入。	-
当按下 \odot 键时（STATUS 指示灯闪烁红色），本机不能打开，或在打开电源后很快进入本机的关闭。	交流电源线未牢固地连接到墙壁交流电源插座。	将交流电源线牢固地连接到墙壁交流电源插座。	16
	内部微电脑因受到外部电击（例如闪电或过量静电）或电源电压较低而被冻结。	从插座断开交流电源线，然后在 30 秒钟后再次插入。	-
本机突然关闭。	内部温度变得过高，并且已启用过热保护电路。	请等待大约 1 小时，直到本机冷却，然后在确认有足够的通风空间且未用衣物遮盖本机后重新打开它。	12
	激活 Auto Power Standby 功能时，本机将会在下述情况下自动关闭： - 音频将从选择的输入源输出。但是，所有操作执行时间都不会达到或超过 8 小时。 - HDMI、BLUETOOTH 或 NET 被选作输入源，但超过 20 分钟无音频输入至本机或本机未执行操作。 - HDMI 被选作输入源，但超过 20 分钟无播放设备连接至本机的 HDMI IN 插孔。	打开本机电源，并重新播放音源。如果未使用 Auto Power Standby 功能，将设定菜单中的“Auto Power Standby”设置为“Off”。使用前面板上的键也可以打开或关闭 Auto Power Standby。当本机电源关闭时，同时按住按前面板上的 INPUT 键和 \odot 键。Auto Power Standby 设置将撤销，并打开本机。当 Auto Power Standby 切换到“off”，前面板上的 P 指示灯会点亮数秒；当 Auto Power Standby 切换到“on”，则不会点亮。	51
	网络待机功能启动，Bluetooth 连接中断。	使用 Bluetooth 设备恢复 Bluetooth 连接，或开启本机并将“Network Standby”设定为“Off”。	55
最右侧的指示灯闪烁蓝色。	固件更新失败。	关闭本机然后再重新打开，尝试再次更新固件。如果固件更新再次失败，确认本机已经正确连接至网络。 如果使用 USB 闪存进行固件更新失败，则请确认 USB 闪存已经正确连接至 UPDATE ONLY 插孔，并且其中包含本机的固件更新。	57

问题	原因	解决措施	参考页码
无声音。	输入或输出缆线连接不正确。	请正确连接缆线。	15
	没有选择适当的输入源。	用输入选择键选择适当的输入源。	21
	音量被调低。	调高音量。	21
	声音被静音。	按 MUTE 或 VOLUME (+/-) 键恢复音频输出并调节音量水平。	21
	存在本机无法播放的输入信号。	播放本机可再现其信号的音源。更改源设备的系统设置。	70
	"HDMI Audio Out" 设置为 "TV"。	设置为 "AMP"。	50
	"HDMI Control" 设置为 "Off"。	在仅使用 HDMI 缆线连接支持 ARC (音频回传通道) 的电视和本机时, 将 "HDMI Control" 设置为 "On"。	50
		若要在 "HDMI Control" 设置为 "Off" 的情况下使用本机, 请使用数字光纤缆线将电视的音频输出插孔与本机的 TV (数字光纤) 插孔连接。	14
已针对电视的内置音箱的输出设置支持 HDMI 控制的电视中的声音。	使用电视的 HDMI 设置将音频输出设置为电视的内置音箱之外的任意选项。	-	
某个特定声道中没有声音或声音太小。	该声道的输出增益被静音。	提高该声道的输出增益。	23, 49
	位置未正确指定。	根据本机的安装位置指定位置。	18
	音源在立体声播放模式中播放。	切换到环绕声播放模式。	22
环绕声效果很差。	在以数字方式将本机与播放设备连接时, 播放设备和电视的输出设置无效。	参考该设备随附的手册并检查设置。	-
	已针对 2 声道的即时输出 (PCM 等) 设置播放设备。	更改播放设备的音频输出设置。	-
	位置未正确指定。	根据本机的安装位置指定位置。	18
	音线通道里没有墙壁。	将声音反射板放置到音线通道上。	66
低音炮不发出声音。	低音炮的音量较低。	使用 SUBWOOFER + 键调高低音炮的音量。	21
低音炮的低音较低。	低音炮的音量较低。	使用 SUBWOOFER + 键调高低音炮的音量。	21
	正在播放具有有限低音支持的输入源中的内容。	播放具有更广泛的低音支持的输入源中的内容以查看音量是否仍然较低。	-

问题	原因	解决措施	参考页码
电视屏幕上不显示图像。	HDMI 线缆未牢固连接。	请正确连接 HDMI 线缆。	14, 15
电视屏幕上显示 “This content can not be viewed on your TV. Please connect the TV which corresponds to HDCP2.2 with HDMI OUT of this unit.” 信息并且不播放输入源。	连接至本机 HDMI OUT (ARC) 插孔的电视上的 HDMI IN 插孔与 HDCP 2.2 不兼容。	请将本机连接至与电视上 HDCP 2.2 兼容的 HDMI IN 插孔。	14
本机的菜单屏幕不显示。	电视的输入切换未正确设置。	将电视的输入源设置为本机。	17
数字设备或高频设备会产生噪声。	本机的位置可能离数字设备或高频设备太近。	将设备移动到离本机较远的位置。	-
HDMI 控制功能无法正常运行。	“HDMI Control” 设置为 “Off”。	将 “HDMI Control” 设置为 “On”。	50
	您的电视已禁用 HDMI 控制功能。	参考电视随附的手册并检查设置。	-
	连接的 HDMI 设备的数目超出限制。	断开部分 HDMI 设备的连接。	-
声音延迟控制功能无效，即使 “Audio Delay” 设置为 “Auto”。	电视不支持声音延迟自动调节功能。	手动从 “Audio Delay” 处调整声音输出计时。	49

Bluetooth

问题	原因	解决措施	参考页码
本机无法与 Bluetooth 设备配对。			
接收 / 传输	“Bluetooth” 设置为 “Off”。	设置为 “On”。	56
	本设备不支持 A2DP。	与支持 A2DP 的设备进行配对操作。	69
	本机和设备距离太远。	Bluetooth 设备距离本机的位置应小于 10 m，并将设备与本机配对。	26, 28
	附近有以 2.4 GHz 波段输出信号的设备（例如微波炉、无线 LAN 等）。	将本机移动到距离发射无线电频率信号的设备较远的位置。	-
	连接其他 Bluetooth 设备。	断开当前 Bluetooth 连接，并与新设备进行配对。	27
接收	Bluetooth 未被选为输入源时。	将 Bluetooth 选为输入源。	21
	您希望与本机配对的 Bluetooth 转接器等设备，密码并非 “0000”。	使用 Bluetooth 转接器等设备，密码为 “0000”。	26
传输	“Transmission” 设置为 “Off”。	设置为 “On”。	56

问题	原因	解决措施	参考页码
无法建立 Bluetooth 连接。			
接收 / 传输	"Bluetooth" 设置为 "Off"。	设置为 "On"。	56
	连接其他 Bluetooth 设备。	本机无法建立多个 Bluetooth 连接。断开当前 Bluetooth 连接，并与所需设备进行连接。	27
	如果配对超过 20 台设备，则最早的配对信息将被删除。	再次进行配对。本机可以与至多 20 个 Bluetooth 设备进行配对以接收和传输音频。如果有 20 个其他设备已经配对而又有一个新设备成功配对，则最早连接的设备进行的配对将被取消以为新设备留出空间。	26
传输	尝试在使用 AirPlay 播放过程中建立连接。	中断 AirPlay 播放并尝试再次建立连接。	29
播放过程中不出声，或声音不连续。			
接收 / 传输	本机与设备的 Bluetooth 连接断开。	再次执行 Bluetooth 连接操作。	27
	本机和设备距离太远。	移动 Bluetooth 设备，保证到本机的距离小于 10 m。	26, 28
	附近有以 2.4 GHz 波段输出信号的设备（例如微波炉、无线 LAN 等）。	将本机移动到距离发射无线电频率信号的设备较远的位置。	-
	设备的 Bluetooth 功能关闭。	激活设备的 Bluetooth 功能。	-
	设备音量设置为最小值。	调高设备音量水平。	-
接收	设备未设置为向本机发送 Bluetooth 音频信号。	检查设备的 Bluetooth 功能是否正确设置。	-
	设备播放未执行。	执行设备播放。	-
传输	传输的音频无法播放。	播放使用输入选择键选择的设备中的音频。	29

遥控器

问题	原因	解决措施	参考页码
遥控器不起作用和 / 或未正常工作。	距离或角度错误。	遥控器在最大为 6 m 的范围内起作用，且不能偏离前面板轴线超过 30 度。	4
	直射阳光或光照（来自逆变器型荧光灯）影响了本机的遥控器传感器。	重新放置本机。	-
	电池微弱。	更换所有电池。	4

网络

问题	原因	解决措施	参考页码
网络功能不起作用。	未正确获取网络参数（IP 地址）。	在路由器上启用 DHCP 服务器功能并将本机的设定菜单中的“DHCP”设置为“On”。如果需要手动配置网络参数，则请确认您正在使用的 IP 地址未被网络中的其他网络设备使用。	54
“Wireless (Wi-Fi)”配置中显示“Not connected”；无法连接至无线路由器（接入点）。	无线路由器的 MAC 地址过滤器已经启用。	如果无线路由器的 MAC 地址过滤器已启用，则无法建立连接。检查无线路由器（接入点）设置并尝试另外一种连接方式。	30, 31
使用 WPS 功能（“WPS Button”和“PIN Code”）以及“Access Point Scan”的“Wireless (Wi-Fi)”配置中显示“Not connected”；无法连接至无线路由器（接入点）。	无线路由器（接入点）无法广播其 SSID。	如果无线路由器（接入点）配置为无法广播其 SSID，则无法建立连接。检查无线路由器（接入点）设置并尝试另外一种连接方式。	33, 34, 38
使用 WPS 功能（“WPS Button”和“PIN Code”）的“Wireless (Wi-Fi)”配置中显示“Not connected”；无法连接至无线路由器（接入点）。	无线路由器（接入点）使用 WEP 加密。	无法使用 WPS 功能建立连接。请尝试另外一种连接方式。	33, 38
播放意外停止并且无法持续播放文件。	文件夹中包含某些无法通过本机播放的文件。	删除或移走文件夹中无法通过本机播放的文件（包括视频和隐藏文件）。	-
本机未检测到电脑。	媒体共享设置不正确。	配置共享设置并将本机选择为共享音乐内容的设备。	41
	您电脑中安装的某些安全软件阻碍了将设备接入电脑。	检查电脑中安装的安全软件的设置。	-
	本机和电脑未处于同一网络中。	检查网络连接和您的路由器设置，然后将本机和电脑连接至同一网络。	-
	MAC 地址过滤器在本机中已启用。	在设定菜单的“MAC Address Filter”中，禁用 MAC 地址过滤器或指定电脑的 MAC 地址以允许接入至本机。	54
无法查看或播放电脑中的文件。	本机或媒体服务器不支持本文件。	请使用本机和媒体服务器同时支持的文件格式。	41

问题	原因	解决措施	参考页码
无法播放网络广播。	所选的网络广播网站目前不可用。	可能是广播网站的网络问题或者可能服务已停止。请过后再尝试或选择其他网站。	-
	所选的网络广播网站目前广播静音。	某些网络广播网站在每天的特定时刻广播静音。请过后再尝试或选择其他网站。	-
	您网络设备（例如路由器）的防火墙设置禁止进入网络。	检查网络设备的防火墙设置。网络广播仅在当通过各广播网站指定的端口时才可以播放。广播网站不同，端口数量也不同。	-
移动设备指定的应用程序未检测到本机。	MAC 地址过滤器在本机中已启用。	在设定菜单的“MAC Address Filter”中，禁用 MAC 地址过滤器或指定移动设备的 MAC 地址以允许接入至本机。	54
	本机和移动设备未处于同一网络中。	检查网络连接和您的路由器设置，然后将本机和移动设备连接至同一网络。	-
通过网络进行的固件更新（Network Update）失败。	根据网络情况不同，可能无法进行更新。	请再次通过网络（Network Update）更新固件或使用 USB 闪存。	57
使用 AirPlay 时，iPod 无法识别本机。	本机和 iPod / 移动设备连接至同一接入点的不同 SSID。	请将其连接至同一 SSID。	-
安装在移动设备上的应用程序无法识别本机。			
本机无法通过无线路由器（接入点）连接至网络。	无线路由器（接入点）关闭。	开启无线路由器（接入点）。	-
	本机与无线路由器（接入点）距离过远。	将本机与无线路由器（接入点）放置在距离较近的位置。	-
	本机与无线路由器（接入点）之间有障碍物。	移动本机和无线路由器（接入点），以使二者之间没有障碍物。	-
未发现无线网络。	附近有以 2.4 GHz 波段输出信号的设备（例如微波炉、无线 LAN 等）。	将本机移动到距离发射无线电频率信号的设备较远的位置。	-
	无线路由器（接入点）的防火墙设置禁止进入网络。	检查无线路由器（接入点）的防火墙设置。	-

环绕声效果不足时

本机通过保护从墙壁上反射的音线来营造环绕声效果。因为音线路径上有家具等或因为听音室形状造成音线不能向听音位置反射。在此情况中，声音可能会不平衡。



图 1. 理想条件



图 2. 因为没有墙壁，环绕声右声道音线没有被反射。

环绕声右声道比环绕声左声道更安静或环绕声右声道在正确位置的前方。

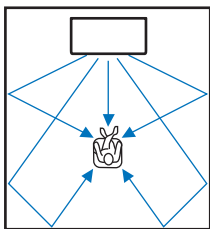
如果环绕声音线没有向听音位置（图 2）反射，您可以通过安装选配的声音反射板 YRB-100 进行调节。

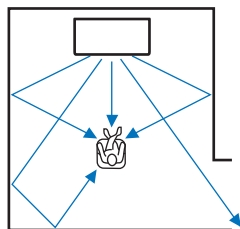

图 3. 安装声音反射板

环绕声右声道音线正确反射，并达到了正确的环绕声效果。

如何安装 YRB-100

本机根据下图所示的“位置”设置（第 18 页）输出音线。

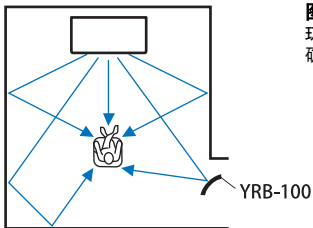
在音线路径上安装 YRB-100。

● 显示建议使用的安装位置。

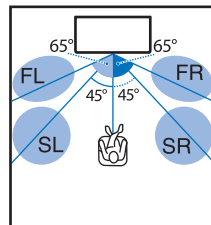

位置：中央

FL：左前
FR：右前
SL：环绕声左
SR：环绕声右

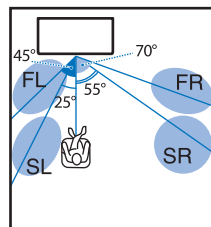

位置：左

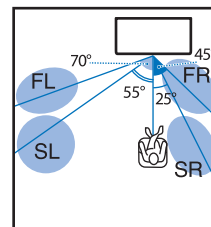

位置：右

- 安装环绕声反射板后，请参阅 YRB-100 使用说明书调整高度和角度。在调整反射板时，建议在设定菜单中的“Channel Level”中播放测试音调（第 49 页）。
- 通过将反射板安装在收听位置附近可以达到清晰的环绕声定位。

注

- 本机不具有自动调整音线角度的功能。尽管在使用说明书中介绍了此流程，但不需要调整音线角度。



• 在某些国家或地区 YRB-100 可能不适用。

关于环绕声的基础知识

什么是环绕声？

环绕声营造一种被声音环绕的氛围，这种氛围通常只能在音乐厅和电影院才能体验到。可以通过用多个音箱环绕听众来营造这种氛围，其中音箱中的声音从所有方向均衡输出。“环绕声”技术通过置于听音者前方、后方和侧方的音箱，让听音者沉浸其中，并感受到身临其境的感觉。

为了准确地进行方向控制和再现音质，声音必须分离到独立的声道并输出到各个音箱。普通家用的环绕声系统（5.1 声道音箱系统）使用 5 个音箱和 1 个低音炮创造环绕声，如下所示：

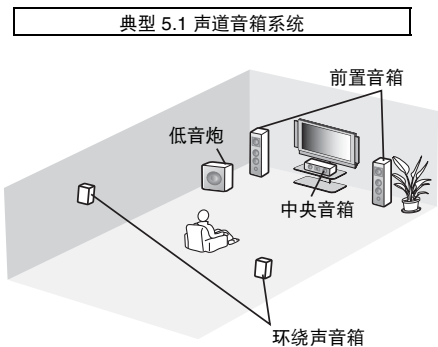

如上所述，可以通过安装多个音箱再现声音，并提供强烈的现场感。但是，很难在客厅实现。本机利用“digital sound projector”技术仅使用一台中央设备和低音炮就可以提供真实动人的环绕声体验。

什么是 Digital Sound Projector?

Digital sound projector 独立控制整齐排列的小型音箱，保证各个音箱输出理想的音频信号，并以高度聚焦的声音（音线）进行合成。

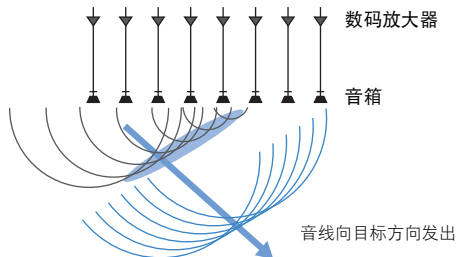

聚焦的音线碰到坚硬的墙壁时会从墙壁上反射回来。Digital sound projector 通过从五个声道（包括前声道（左和右）、中央声道和环绕声（左和右）声道）将音线从墙壁上反射下来输出音线，保证声音可以从相应的方向到达听音者。Digital sound projector 提供一种可以提供真实环绕声的技术，无需在听音者前后安装音箱。

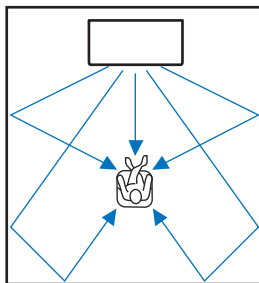

Yamaha 音频技术

本机配备更多基于 Yamaha 高级音频技术的功能。

Compressed Music Enhancer

本技术可以强化和延伸在数字压缩格式（例如与便携式数码音频播放机和计算机一同使用的 MP3）中较弱的低音和高音。这样可以使压缩音频声音更具音乐动态效果。

本机中，当从 Bluetooth 设备输入音频时，Compressed Music Enhancer 自动启动。

CINEMA DSP

本技术可以以数字方式准确重现知名的音乐厅和电影院中的实际声音环境，是通过 Yamaha 专有声场程序实现的，这一程序基于在不同声场中测得的数据，并可以通过这一程序调节声音的振幅、深度和音量。

Clear Voice

本技术可在保持高质量的背景声音（音乐、音效等）的同时确保清晰播放演讲（对话、故事等）。可以加强演讲声音的特性并增加觉察音量。

音频 / 视频信息

采样频率和位深度

这些数值表示用于将模拟信号转换为数字信号的信息量。例如可以用 48kHz/24bit 表述。

• 采样频率

规定每秒的样本数量（以模拟信号对离散值的有限集进行采样）。采样频率越高，则可以播放的频率范围就越宽。

• 位深度

规定将模拟信号量化为有限值时的声音振幅值。位深度越深，发出的声音越深远。

Deep Color

这是一项 HDMI 支持的视频技术。这项技术以每色 10、12 或 16 位的位深处理 RGB 或 YCbCr 信号，其中传统格式使用 8 位处理，允许再现更多色彩。其色域包括十几亿色彩，而传统格式的色域仅包含数百万色彩甚至更少。色域越宽，所能重现的色彩就更准确，且较暗部分也更详尽。

Dolby Digital

用于 5.1 声道压缩音频格式。这项技术由 Dolby 实验室开发，并广泛用于 DVD 碟片。

Dolby Pro Logic II

本技术将把以 2 声道记录的音频信号转换为 5 声道信号。

DTS Digital Surround

这是一种由 DTS 开发的 5.1 声道压缩音频格式。这种格式广泛在 DVD 碟片上使用。

FLAC

FLAC 是一种无损音频数据压缩文件格式。FLAC 在压缩率中丢失压缩音频格式方面很差，但可以提供较高的音频质量。

HDMI

High-Definition Multimedia Interface (HDMI) 是一种数码音频 / 视频接口，并已经成为全球行业标准，可以通过一条缆线完整地传输数码视频和音频信号，同时还符合 High-bandwidth Digital Content Protection (HDCP) 标准。有关更多信息，请参阅 <http://www.hdmi.org>。

MP3

MPEG 使用的一种压缩的数字音频格式。通过心理声学技术，此压缩方式可达到较高的压缩率。据报道称，这种技术可以压缩数据数量约 1/10 而保留特定音频质量。

MPEG-4 AAC

MPEG-4 音频标准。由于可以达到数据高压缩率而比 MP3 更能保持较好的音效，所以可以用于移动电话、便携式音频播放器和网络音频流服务上。

脉冲编码调制 (PCM)

本技术以数码格式记录模拟音频信号，将模拟音频信号转换为数码音频信号，并以数码形式传输模拟音频信号。这是一项可以用于所有数码音频信号系统潜在技术，可以广泛用于 CD、蓝光碟片和许多其他类型的介质，作为名为 Linear PCM 的未压缩音频格式。

WAV

Windows 标准音频文件格式，可以确定通过转换音频信号而获得的数字数据的录制方法。默认情况下，使用 PCM 方法（不压缩），但也可以使用其他压缩方法。

WMA (Windows Media Audio)

Microsoft Corporation 发明的一种压缩数字音频格式。通过心理声学技术，此压缩方式可达到较高的压缩率。据报道称，这种技术可以压缩数据数量约 1/20 而保留特定音频质量。

x.v.Color

这是一种由 HDMI 支持的色彩空间。这已经成为一种国际视频标准，它的色彩空间要比 sRGB 更广，能够用来呈现一些以前无法呈现的色彩。在保持与 sRGB 标准兼容的色域同时，还扩展了色彩空间，因而能呈现出更生动自然的图像。

网络信息

SSID

SSID (Service Set Identifier) 是标识特殊无线 LAN 接入点的名称。

Wi-Fi

Wi-Fi 一种使用无线电波而使电子设备交换数据或无线连接至网络的技术。Wi-Fi 通过使用无线连接的方式，可以省去了使用网络电缆进行复杂连接的麻烦。只有完成 Wi-Fi Alliance 互用性检测的产品才可以采用 "Wi-Fi Certified" 商标。

WPS

WPS (Wi-Fi 保护设置) 是 Wi-Fi Alliance 建立的一个标准，允许简单建立无线家庭网络。

规格

项目	规格	
放大器	最大额定输出功率	队列音箱 2 W x 8
		低音单元 30 W x 2
		低音炮 60 W
队列音箱	类型	二路密封型
	驱动单元	全范围 2.8 cm 锥形防磁型 x 8
	频率响应	500 Hz 到 21 kHz
	阻抗	4 Ω
低音单元	类型	二路密封型
	驱动单元	全范围 4 x 10 cm 锥形非磁屏蔽型 x 2
	频率响应	200 Hz 到 23 kHz
	阻抗	6 Ω
低音炮	类型	低音反射型
	驱动单元	8.5 cm 锥形非磁屏蔽型 x 2
	频率响应	45 Hz 到 200 Hz
	阻抗	6 Ω
解码器	支持的音频信号 (TV, BD/DVD)	PCM (5.1ch), Dolby Digital, DTS Digital Surround
输入插孔	HDMI	1 (HDMI IN)
	数字 (光纤)	1 (TV)
	模拟 (RCA / 立体声)	1 (ANALOG)
输出插孔	HDMI	1 (HDMI OUT (ARC))
	模拟 (RCA / 单声道)	1 (SUBWOOFER OUT)
其他插孔	NETWORK	1
	UPDATE ONLY	1
网络		兼容 DLNA 1.5 版本 支持 AirPlay 网络广播

无线 LAN (Wi-Fi)	无线 LAN 标准	IEEE802.11b/g/n
	广播频率带	2.4 GHz
	WPS (Wi-Fi 保护设置)	推动按钮方法、PIN 方法
	安全类型	WEP, WPA2-PSK (AES), 混合模式
直接与移动设备连接		Wireless Direct
Bluetooth	Bluetooth 版本	版本 2.1 +EDR
	支持的协议	A2DP, AVRCP
	支持的标准	接收: SBC, MPEG-4 AAC 传输: SBC
	无线输出	Bluetooth 2 级
	最大通信距离	10 m (无障碍)
	支持的内容保护方法	SCMS-T (接收)
一般参数	电源	美国和加拿大型号: AC 120 V, 60 Hz 中国型号: AC 220 V, 50 Hz 台湾型号: AC 110-120 V 50/60 Hz 其他型号: AC 220-240 V, 50/60 Hz
	功耗	25 W
	待机功耗	<ul style="list-style-type: none"> • HDMI Control Off 和 Network Standby Off 0.4 W • HDMI Control On 和 Network Standby Off 1.6 W • HDMI Control Off 和 Network Standby On (有线 / Wi-Fi / 无线直连 / Bluetooth) 1.9/1.8/2.0/1.9 W • HDMI Control On 和 Network Standby On 3.1 W
	尺寸 (宽 x 高 x 深)	有天线: 780 x 146 x 380 mm 无天线: 780 x 77 x 370 mm
	重量	9.3 kg

规格时有变更, 恕不另行通知。

可用信号信息

HDMI 信号兼容性

可以接收的音频信号

音频信号类型	音频信号格式	兼容介质
2 声道线性 PCM	2 声道、32-192 kHz、16/20/24 位	CD、DVD-Video、DVD-Audio 等
多声道线性 PCM	6 声道、32-192 kHz、16/20/24 位	DVD-Audio、蓝光碟片、HD DVD 等
比特流	Dolby Digital, DTS	DVD-Video 等



- 请参阅随附的输入源设备的说明书，然后对设备进行适当的设置。
- 在播放 CPPM 复制保护的 DVD-Audio，可能不会输出视频和音频信号，具体取决于 DVD 播放机的类型。
- 本机无法与不兼容 HDCP 的 HDMI 或 DVI 设备兼容。有关 HDCP 兼容性问题，请参阅随附的 HDMI 或 DVI 设备的说明书。
- 若要在本机上解码音频 bitstream 信号，请设置相应的输入源设备，以便该设备直接输出 bitstream 音频信号（不解码设备上的 bitstream 信号）。有关详情，请参阅随附的说明书。

可重复的视频信号

本机兼容下述音频信号。

- Deep Color
- x.v.Color
- 3D 视频信号

本机与以下分辨率的视频信号兼容。

- VGA
- 480i/60 Hz
- 480p/60 Hz
- 576i/50 Hz
- 576p/50 Hz
- 720p/60 Hz, 50 Hz
- 1080i/60 Hz, 50 Hz
- 1080p/60 Hz, 50 Hz, 30 Hz, 25 Hz, 24 Hz
- 4K/60 Hz, 50 Hz, 30 Hz, 25 Hz, 24 Hz



- 传输的视频信号的分辨率因连接到本机的电视的规格而异。

数字音频信号（数字光纤）

音频信号类型	音频信号格式	兼容介质
2 声道线性 PCM	2 声道、32-96 kHz、16/20/24 位	CD、DVD-Video、DVD-Audio 等
比特流	Dolby Digital, DTS	DVD-Video 等



"CINEMA DSP" 徽标和 "Cinema DSP" 均是 Yamaha Corporation 的注册商标。



本产品经 Dolby Laboratories 授权生产。

Dolby、Pro Logic 和双 D 符号均为 Dolby Laboratories 的商标。



有关 DTS 专利详情，请浏览网址：<http://patents.dts.com>。经 DTS Licensing Limited 授权许可生产。

DTS、Symbol 以及 DTS 和 Symbol 的组合为注册商标，DTS Digital Surround 是 DTS, Inc. 的商标。

© DTS, Inc. 保留所有权利。



"HDMI"、"HDMI" 徽标和 "High-Definition Multimedia Interface" 是 HDMI Licensing LLC 的商标或注册商标。



"x.v.Color" 是 Sony Corporation 的商标。



Bluetooth® 字标和徽标均为 Bluetooth SIG, Inc. 注册商标，使用这些标志必须获得 Yamaha Corporation 许可。

Bluetooth

Bluetooth 是采用 2.4 GHz 频率波段的无线通信，可以不经许可而使用。

处理 Bluetooth 通信

- 兼容 Bluetooth 的设备所使用的 2.4 GHz 波段是由多种类型的设备所共享的无线电频段。兼容 Bluetooth 的设备采用可以尽量降低其他使用相同无线电频段的装置干扰的技术，例如干扰可能会降低通信速度或距离，有些情况下，可能会造成通信中断。
- 信号传输速度和可能的通信距离根据通信设备之间的距离、是否有障碍物、无线电波条件和设备类型而有所不同。
- Yamaha 不保证可以在本机和兼容 Bluetooth 功能的设备之间建立所有无线连接。

iTunes、AirPlay、iPad、iPhone、iPod 和 iPod touch 是 Apple Inc. 在美国和其他国家注册的商标。



MusicCast 是 Yamaha Corporation 的商标或注册商标。



DLNA™ 和 DLNA CERTIFIED™ 是 Digital Living Network Alliance 的商标或注册商标。保留所有权利。未经授权，严禁使用。

Windows™

Windows 是 Microsoft Corporation 在美国和其他国家的注册商标。

Internet Explorer、Windows Media Audio 和 Windows Media Player 是 Microsoft Corporation 在美国和 / 或其他国家的注册商标或商标。

Android™

Android 为 Google 公司的注册商标。



Wi-Fi CERTIFIED 徽标是 Wi-Fi Alliance 的许可标志。

Wi-Fi Protected Setup Identifier Mark 是 Wi-Fi Alliance 的许可标志。Wi-Fi、Wi-Fi Alliance、Wi-Fi CERTIFIED、Wi-Fi Protected Setup、WPA 和 WPA2 是 Wi-Fi Alliance 的商标或注册商标。

"Blu-ray Disc™"、"Blu-ray™" 和标识是 Blu-ray Disc Association 的商标

有关 GPL 的补充说明

本产品在某些部分使用 GPL/LGPL 开源软件。您仅具有获得、复制、更改和重新发送此开源代码的权利。有关 GPL/LGPL 开源软件的信息，如何获取以及 GPL/LGPL 许可证的信息，请参阅 Yamaha Corporation 网站 (<http://download.yamaha.com/sourcecodes/musiccast/>)。

Bluetooth 协议条款 (Blue SDK)

版权 1999-2014 OpenSynergy GmbH 保留所有权利。保留所有未公开权利。

数字

- 2 声道播放 22
- 3D 视频 14
- 4K 视频 14
- 5.1 声道 67

字母

- App HOME THEATER CONTROLLER (WLAN) 6
- App MusicCAST CONTROLLER 6
- Auto power standby 51
- Bluetooth 25
- Bluetooth 功能 (开 / 关) 56
- Bluetooth (传输音频) 28
- Bluetooth (接收音频) 26
- CINEMA DSP 22
- Compressed Music Enhancer 67
- Deep Color 68
- DHCP 30, 54
- DLNA 41
- DNS 服务器 (P) 53, 54
- DNS 服务器 (S) 53, 54
- Dolby Digital 68
- Dolby Pro Logic II 68
- DTS Digital Surround 68
- HDCP 版本 2.2 14
- HDMI 68
- HDMI 控制 19, 50
- HDMI 缆线 14, 15
- HDMI 音频输出 50
- IP 地址 53, 54
- iPod 音乐 (AirPlay) 44
- iTunes 音乐 (AirPlay) 44
- MAC 地址 53
- MAC 地址过滤器 30, 54
- MP3 68
- MPEG-4 AAC 68

- SSID 33, 35, 53, 68
- vTuner 42
- vTuner ID 53
- Wi-Fi 68
- Wireless Direct 39
- WPS 68
- WPS PIN 代码 38
- x.v.Color 68

A

- 安全 53
- 安全密钥 37, 39
- 安全软件 30

B

- 本机安装位置 18
- 播放音乐 44

C

- 采样频率 68
- 菜单显示 17
- 菜单语言 51
- 测试声音 49
- 插孔盖 9
- 初始化 59

D

- 低音炮音量 21, 23
- 电视 17, 19, 21
- 电源线 9, 16
- 动态范围 49

F

- 反射板 66
- 分享 Wi-Fi 设置 (iOS 设备) 17, 32

G

- 固件版本 52
- 固件更新 55, 57

H

- 环绕声模式 22
- 环绕声效果 18

J

- 加密方式 33, 36, 38, 39
- 接入点浏览 34

L

- 立体声播放 22

M

- 脉冲编码调制 (PCM) 68
- 媒体分享设置 41
- 默认网关 53, 54

P

- 配对 26, 28

S

- 设定菜单 47
- 声道增益 49
- 视频和音频输出之间的延迟 49
- 视频输入信号信息 52
- 手动设置 (无线连接) 36

T

天线 9, 13

W

网络待机 55

网络广播 42

网络名称 55

网络信息 53

位深度 68

文件格式（电脑 / NAS） 41

无线网络 31

X

信息（音频 / 视频 / 固件） 52

Y

遥控器 4, 10

遥控器传感器 7

移动设备音乐 46

音量 21

音频分配 50

音频回传通道（ARC） 14

音频输入信号信息 52

音频信息 23

有线网络连接 16, 30

语言（OSD） 18

Z

针对每个声道的音量 23, 49

指示灯 7, 8

指示灯的亮度 51

子网掩码 30, 53



YAMAHA CORPORATION

© 2015 Yamaha Corporation YH259B0/ZH